



Instructions for use

Thank you for purchasing this SHOEI product. For your enjoyment and correct use of the product, we suggest that you read these instructions fully.

Mode d'emploi

Nous vous remercions d'avoir choisi SHOEI. Afin de profiter au maximum des caractéristiques de ce nouveau modèle SHOEI, nous vous prions de lire attentivement ces instructions.

Gebrauchsanleitung

Wir danken Ihnen für den Kauf dieses SHOEI-Produkts. Lesen Sie diese Anleitung bitte sorgfältig durch, um sich mit den vielen Sonderfunktionen und den Hinweisen zum sicheren Tragen Ihres neuen Helms vollständig vertraut zu machen.

Istruzioni per l'uso

Vi ringraziamo per l'acquisto di questo prodotto SHOEI. Per apprezzare al massimo ed usare in modo corretto questo prodotto, vi preghiamo di leggere attentamente le istruzioni.

Instrucciones de uso

Muchísimas gracias por la compra de este producto SHOEI. Para que pueda aprovechar al máximo las características de este producto, le sugerimos leer detenidamente las instrucciones de uso.

Instruções de uso

Muito obrigado por ter escolhido um produto shoei. Para utilizar e desfrutar ao máximo este produto, sugerimos que leia estas instruções por completo.

EnglishP03~22

FrançaisP03~22

DeutschP23~42

ItalianoP23~42

EspañolP43~62

PortuguêsP43~62

Ventilation System Système de ventilation

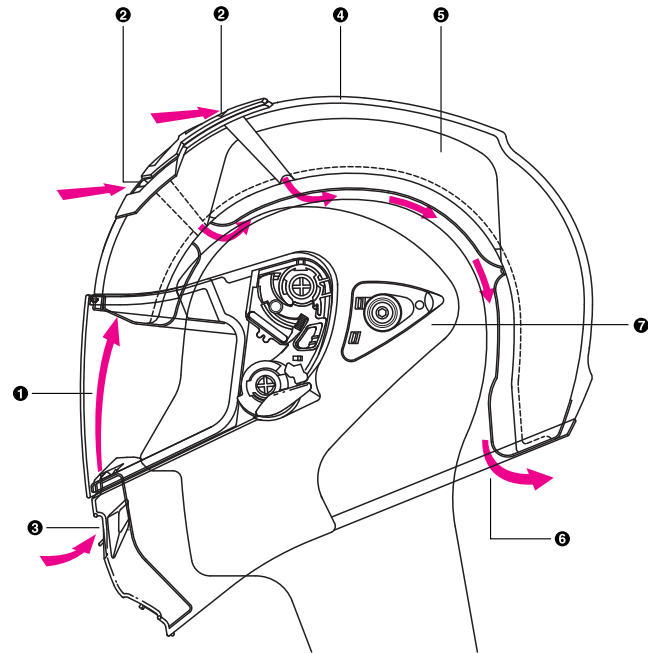

- ❶ Visor/Shield Misting Prevention Ventilation System
Système de ventilation à écran anti-condensation
- ❷ Upper Air Intake
Absorption d'air frontal
- ❸ Lower Air Intake
Prise d'air inférieure
- ❹ Shell
Coque
- ❺ Shock Absorbing Liner
Rembourrage d'amortissement
- ❻ Rear Air Outlet
Orifice d'air arrière
- ❼ Face cover
Masque

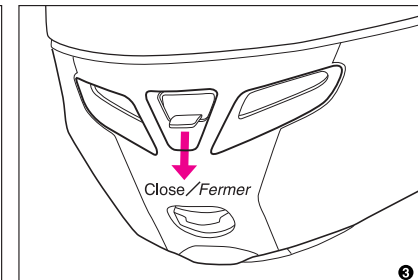
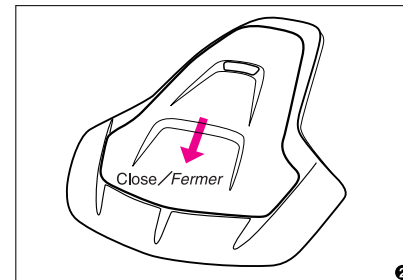
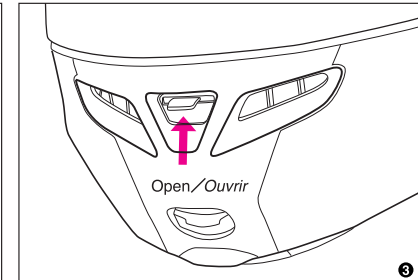
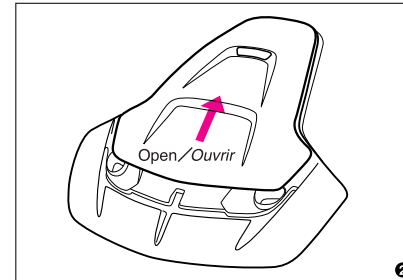
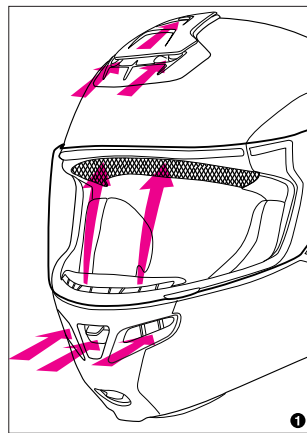

Upper air intake/Oberer Lufteinlaß

Lower air intake/Unterer Lufteinlaß

Air from the upper and lower air intakes keep the inside of the shell comfortable. Air from the lower air intake also reduces condensation on the shield. The two intakes are opened and closed by moving the central button up or down.

Der Luftstrom vom oberen und unteren Lufteinlaß sorgt für angenehme Bedingungen in der Helmschale. Die Luft vom unteren Lufteinlaß sorgt außerdem dafür, daß das Visier weniger beschlägt. Durch Verschieben des mittleren Knopfs werden die beiden Lufteinlässe geöffnet und geschlossen.

How to Replace Upper Air Intake Comment remplacer la ventilation haute

Removing Upper Air Intake Enlever la ventilation haute

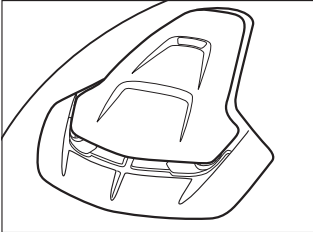

Move a shutter to a half open position.

Déplacez la partie haute de la ventilation afin qu'elle soit à moitié ouverte.

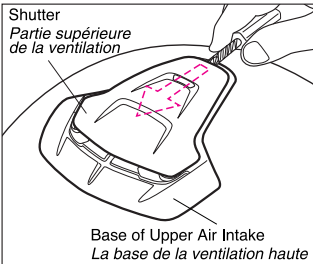

Insert a slotted screwdriver wrapped by cloth into a gap between a shutter and a base as per drawing. Then, lift a screwdriver and remove a shutter.

*Take care not to damage painting.

Insérez un tournevis plat, entouré d'un tissu, entre la partie fixe et la partie haute de la ventilation, comme indiquée sur le dessin. Puis faire levier de chaque côté et enlevez la partie supérieure de la ventilation.

**Attention de ne pas abîmer la peinture.*

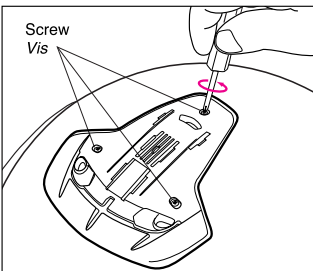
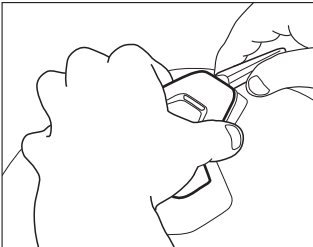

Loosen 3 screws and remove a base.

Devisez les trois vis et enlevez la base.

Fixing Upper Air Intake Remettre la ventilation haute

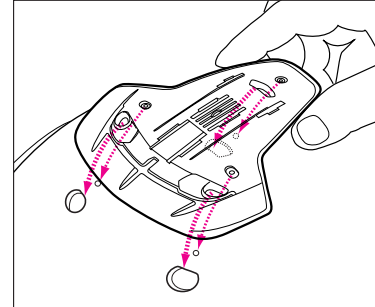

Remove any fragment of oil, dirt and ensure that surfaces of a shell are totally clean. Then, align 3 holes of a base to holes of a shell and fix by screws.

*Take care not to tighten screws excessively.

Enlevez les traces d'huile, de saleté et assurez-vous que la surface de la coque soit entièrement propre. Alignez les trois trous de la base avec ceux de la coque et insérez les vis.

**Attention de ne pas trop serrer les vis.*

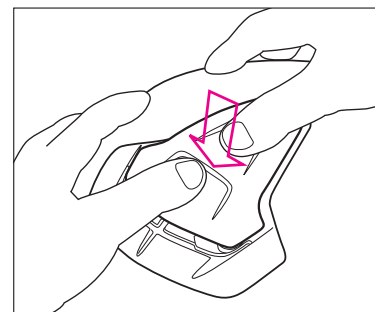
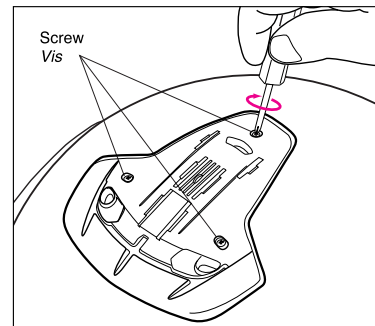

Adjust a shutter to half opened position and press it until it clicks as shown in the drawing. Slide a shutter and make sure it is hooked into rails.

*Make sure that a shutter is fixed to a base properly and there is no gap.

Mettez le volet de la ventilation en position «à moitié» ouvert et appuyez jusqu'au clique comme montré sur le dessin. Glissez le volet et assurez vous que les crochets sont bien enclenchés dans les rainures.

**Vérifiez que la ventilation soit bien fixée et qu'il n'y a pas de jeu.*

Opening and closing the face cover *Ouverture et fermeture du masque*

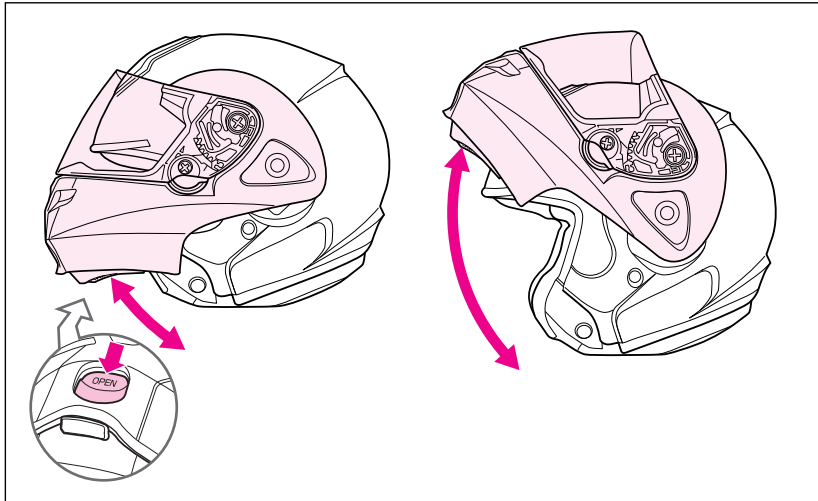

The face cover can be opened and closed with one hand. To open, slide the button in the bottom center of the face cover forward to release the lock, and then rotate the cover upwards until the stopper clicks. To close, pull the cover slowly down until the lock clicks.

**If the button malfunctions and you cannot unlock the face cover, simply undo the face cover screws on either side and slide the face cover down and forward to remove it. Consult your nearest Shoei dealer for repairs to the face cover and lock.*

**Do not slide the button forward when closing the face cover. This will prevent the cover from locking.*

Le masque peut s'ouvrir et se fermer d'une seule main. Pour l'ouvrir, glissez vers l'avant le bouton dans le bas au centre du masque, de manière à débloquer le verrou, puis tournez le masque vers le haut jusqu'au déclic de sa butée. Pour le refermer, tirez doucement le masque vers le bas jusqu'à encliquetage du verrou.

**Si le bouton fonctionne mal et que vous ne pouvez débloquer le masque, déposez simplement les vis centrales de chaque côté et glissez le masque vers le bas et l'avant de manière à le déposer. Contactez un concessionnaire Shoei pour faire réparer le masque et le verrouillage.*

**Si le bouton fonctionne mal et que vous ne pouvez débloquer le masque, déposez simplement les vis centrales de chaque côté et glissez le masque vers le bas et l'avant de manière à le déposer. Contactez un concessionnaire Shoei pour faire réparer le masque et le verrouillage.*

**Ne glissez pas le bouton vers le haut lors de la fermeture de la face avant du casque afin d'éviter un blocage.*

Fitting and removing the screw covers *Fixer et enlever les caches vis*

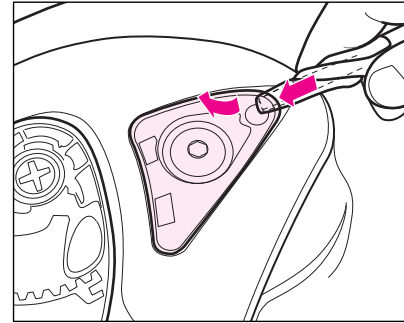

Insert a slotted head screwdriver covered by cloth into a position indicated in the drawing paying attention not to hurt painting of a face cover and lift it to remove.

Insérez un tournevis plat, entouré d'un tissu, au niveau du cache, à l'endroit indiqué sur le dessin. Puis faire levier pour l'enlever, faites attention à ne pas abîmer la peinture.

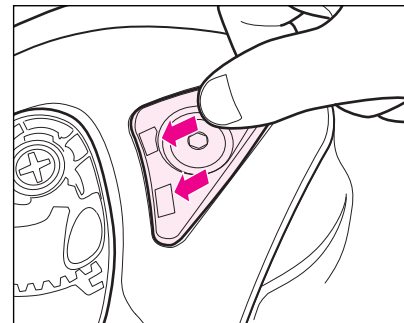

For fixing, adjust a hook of a screw cover to a gutter of a face cover and press a position (A).

Pour le remettre, ajustez le crochet du cache vis par rapport à la rainure et appuyez. (A)

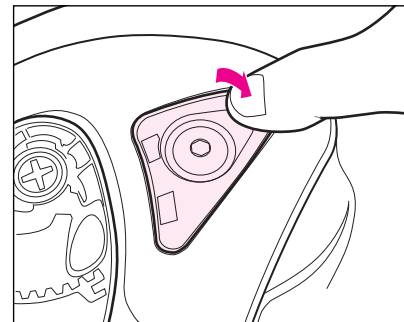

Fitting and removing the face cover and face cover bases

Mise en place et dépose du masque et des bases de masque

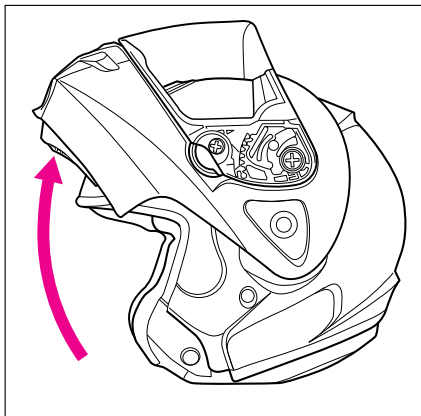

Removing the face cover

For removing, remove screw covers of a face cover, rotate a face cover upward until it locks, and remove face cover screw of both sides using 5mm hex key. A face cover base can be removed by removing screw (A).

Enlever la mâchoire

Pour la retirer enlever les caches vis de la mâchoire, ensuite vous l'ouvrez jusqu'à son verrouillage et enlevez les vis centrales de chaque côté en utilisant une clé hexagonale de 5mm. La platine de la mâchoire peut être enlevée en retirant la vis.(A).

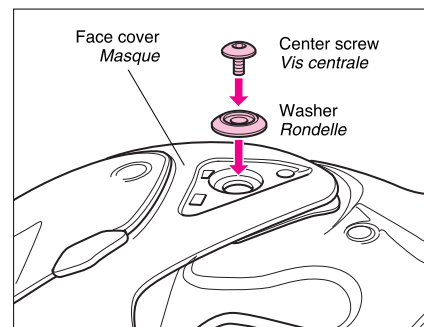
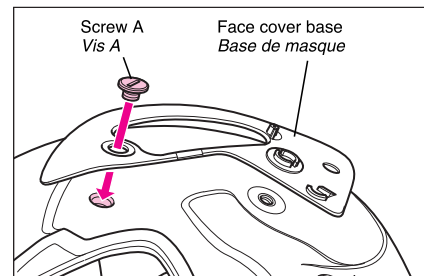
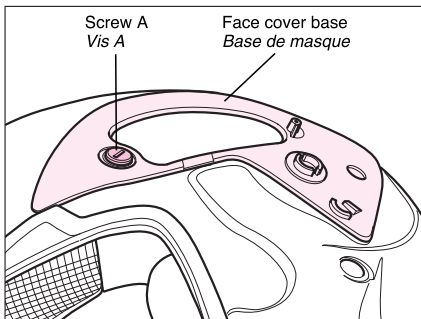
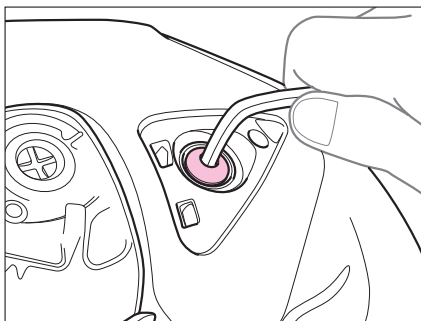

Fitting the face cover

Identify the left and right face cover bases and secure with screws (A). With the face cover fully open, line up the screw holes. Check that the recessed and projecting parts of the washers and face cover bases are aligned, and lightly fasten the screws. Pull the face cover down until it locks. Adjust so there are no gaps between face cover and shell, and then fully tighten the right and left screws.

Fix screw covers at the end.

***The face cover must be fitted in the fully open position. Attempting to fit the cover in any other position may damage the mechanism.**

***After fixing the face cover make sure it locks when it is closed.**

***Always check that both face cover screw are fastened tight before starting off.**

Mise en place du masque

Identifiez les bases gauche et droite du masque et serrez les vis (A). Le masque étant totalement ouvert, faites correspondre les orifices des vis. Assurez-vous que les parties encastrées et saillantes des rondelles et des bases du masque soient

bien alignées et serrez légèrement les vis.

Tirez le masque vers le bas jusqu'à ce qu'il se verrouille. Ajustez de telle sorte qu'il n'y ait pas d'interstice entre le masque et la coque, puis serrez à fond les vis gauche et droite.

Fixer les caches vis à la fin

***La face avant doit être installée en position complètement ouverte. Le mécanisme risque d'être endommagé si vous essayez de l'installer en toute autre position.**

***Après avoir remonter la mâchoire vérifier qu'elle verrouille lorsqu'elle est fermée.**

***Vérifiez toujours que les deux vis centrales sont bien serrées avant la mise en route.**

Introduction of QRV Base and CX-1V Visor/Shield Introduction de la platine d'écran et de l'écran CX-1V

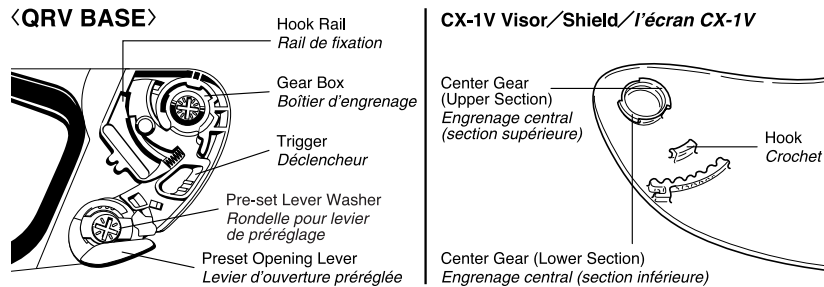

CX-1V, the mechanical visor/shield, has the mechanism itself for easy detaching and attaching while the wind noise is decreased astonishingly by the elimination of the covers to fix the visor/shield to the shell.

Le MecaShield CX-1V possède un mécanisme de fixation et de réglage incorporé à l'écran proprement dit et non monté dans un couvercle de la coque. Cette construction particulière à SHOEI simplifie la fixation et le retrait de l'écran tandis que l'absence de toute saillie présentant une résistance au vent rend le casque extrêmement silencieux.

Read next page for how to remove and fix./Lire page suivante pour le démontage et la fixation. ➔

QRV Pre-set Lever Mechanism and Visor/Shield Lock Mechanism Mécanisme de levier de pré réglage et de verrouillage d'écran

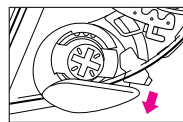

Open/Ouvrir

Adjust the preset lever (1 preset position) to open the visor/shield to the required amount. Then press the lever at any time to quickly clear the visor/shield of condensation.

Ajustez le levier de pré réglage (position pré réglée 1) pour ouvrir l'écran à l'angle souhaité. Au moment voulu, il vous suffira alors d'appuyer sur le levier pour éliminer à tout moment la condensation sur l'écran.

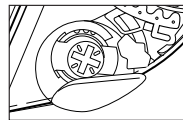

Close/Fermer

A visor/shield is locked by rotating a lever to a position shown in drawing ①. An unexpected opening of a visor/shield is prevented during a ride or in an accident.

※In an accident, a visor/shield may be opened by applying a strong power.

L'écran est fermé en tournant un levier dans la position indiquée sur le dessin ①. Une ouverture inopinée de l'écran est possible en roulant ou lors d'un accident.

※En cas d'accident il est possible d'ouvrir l'écran en exerçant une forte pression.

Visor/Shield Lock/Verrouillage de l'écran

How to Remove and Fix Shield/Visor Changement d'écran

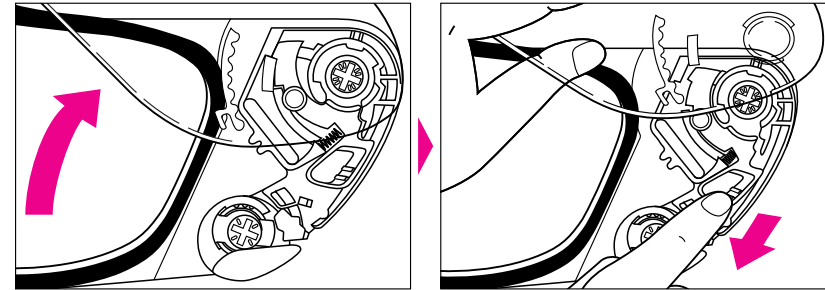

●Removing a Shield/Visor

Open a shield/visor fully. Release a lock drawing a trigger downward. Remove a hook from a hook rail, and then, remove a center gear of a shield/visor from gear box.

●Fixing a Shield/Visor

Do in a reverse order.

Place a shield/visor in a full open position. Insert an upper portion of center gear into a gear box until a lower portion is locked. Make sure that a hooks is fixed to a hook rail firmly.

*Remove or fix the reverse side in the same manner.

*When fixing a new shield/visor, make fin adjustment of shield base if necessary referring to "Adjustment of Shield/Visor".

●Retrait de l'écran

Déverrouillage de l'écran(CX-1V/CF-1V). Ouvrez l'écran complètement. Abaissez le déclencheur d'un côté pour relâche le verrouillage. Dégager le crochet du rail de fixation et retirer l'engrenage central hors du boîtier d'engrenage. Effectuer la même démarche pour l'autre côté et ôtez l'écran.

●Fixation de l'écran

Inverser les démarches du retrait de l'écran. L'écran étant complètement ouvert, enclenchez d'un côté la section supérieure de l'engrenage central dans le boîtier d'engrenage. Lorsque l'écran est complètement ouvert, insérez la partie supérieure de l'écran dans les guides fermement jusqu'à ce que la partie basse soit bloquée. Assurez-vous que le crochet est convenablement engagé sur le rail de fixation.

*Répétez la même démarche pour l'autre côté.

*Quand vous fixez un nouvel écran, ajustez la base de l'écran comme expliqué dans le paragraphe "Ajustement de la base d'écran"

Adjustment of Shield/Visor (CX-1V, CF-1V) Réglage d'un écran (CX-1V, CF-1V)

Check Point A Point de contrôle A

Adjust until this portion touches an upper window beading closely.
Ajustez jusqu'au point où cette partie touche entièrement le joint de l'écran.

Cross section of shield/visor
Coupe transversale d'un écran

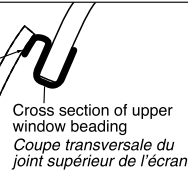

Adjust until this portion touches the lower window beading closely.
Il faut vérifier que la partie inférieure de l'écran touche correctement le joint.

Cross section of window beading lip
Coupe transversale du joint de l'écran

Check Point B Point de contrôle B

Cross section of lower window beading
Coupe transversale de la partie haute du joint de l'écran

Method of adjusting the shield/visor base in case the shield/visor is not touching the window beading closely enough, or does not close properly after replacement of a shield/visor or shield bases.

Check Point A: Is the top inside edge of the shield/visor touching the window beading snugly;

Check Point B: Is the bottom inside edge of the shield/visor touching the lip of the window beading snugly;

Ajustez l'écran de la manière suivante dans le cas où l'écran ne touche pas suffisamment le joint où dans le cas où l'écran ne ferme pas correctement après avoir été remplacé où après remplacement du kit de fixation.

Point de contrôle A: il faut vérifier que la partie supérieure de l'écran touche correctement le joint

Point de contrôle B: Ajustez jusqu'au point où cette partie soit posée entièrement sur la lèvre du joint de l'écran.

- In case of gap at the bottom of the shield/visor,
- Dans le cas où il y a du jeu en bas de l'écran,

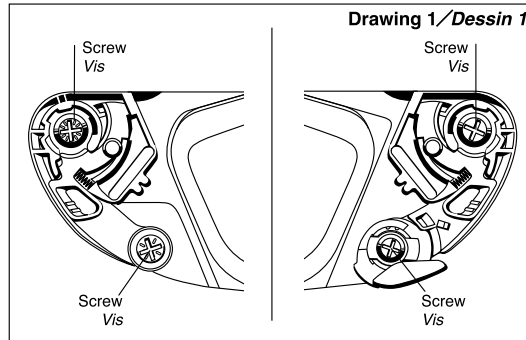

① Remove a shield/visor from a helmet. Then, remove the 4 screws (2 either side).

① Enlevez l'écran du casque. Puis enlevez les 4 vis (2 de chaque côté).

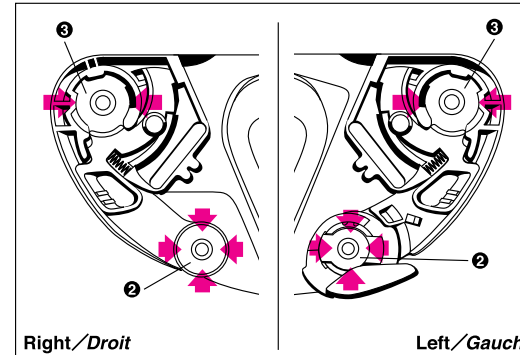

④ Faites la même chose pour l'autre côté.

② Tighten a screw in the aligning hole situated on the lower portion of the shield base, after centering the screw hole on the shield base.

③ Tighten the second screw in the aligning hole situated on the upper portion of a shield base after once again centering the screw hole on the shield base.

④ Repeat the process for the opposite shield base.

② Centrez la vis inférieure et serrez-la.

③ Puis, centrez la vis supérieure et serrez-la.

- In case a gap still remains between the shield/visor and the beading after the above procedure has been carried out
- Dans le cas où l'espace reste présente une fois l'écran remis.

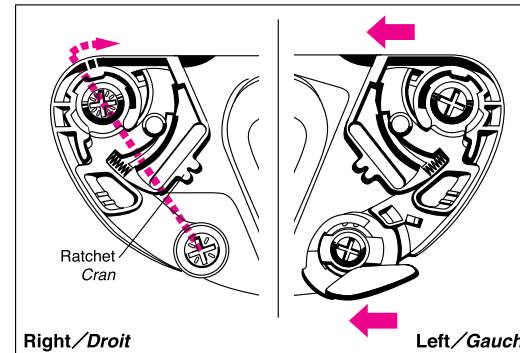

⑤ Loosen a right upper screw only with a lower screw remaining tightened. Then, rotate the upper portion of the shield base backwards slightly and re-tighten the screw. Re-fit the visor. This should resolve the problem.

⑥ If a slight gap still remains after carrying out this procedure, repeat once more.
Note. If the shield base is rotated excessively, the ratchet and gear mechanism may not mesh with each other.

⑦ In the rare event of a gap still

being present even after the above has been carried out, remove visor and re-centre the shield bases to the original position, tighten the screws. Then on the left shield base slightly loosen the screws once more and pull the base forward slightly* re-tighten the screws and repeat operation ⑤ for the right hand shield base* Re-fit visor.

*Do not rotate the shield base. Move it in parallel.

⑤ Devisez seulement la vis dans la partie supérieure droite. Déplacez la platine droite un peu vers l'avant, puis serrez la vis de nouveau. Vérifiez que l'espace ait bien disparu une fois l'écran remis.

⑥ Si l'écart n'a pas disparu, refaites point ⑤. Si la partie supérieure du kit a été déplacée excessivement, le cran n'est peut-être pas correctement placé dans l'engrenage.

⑦ Si l'écart n'a toujours pas disparu, même après point ⑥, recentrez les vis côté droit puis desserrez celles du côté gauche et déplacez la platine gauche en avant.

Resserrez les vis. Puis répétez point ⑤ pour le côté droit.

*Ne déplacez la platine gauche que horizontalement.

- In case there are gaps in both top and bottom ends of a shield/visor,
- Dans le cas où il y a du jeu aussi bien en bas qu'en haut de l'écran,

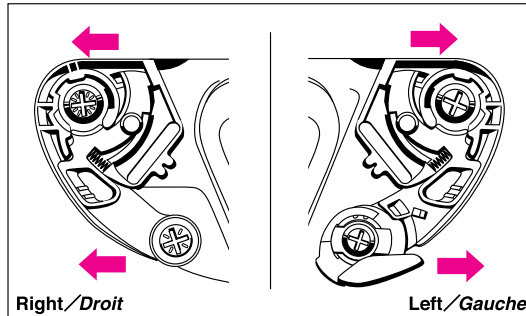

⑥ Remove the shield/visor and loosen the 4 screws (2 each side) as shown in (Drawing 1).

⑦ Push both the right and left side shield bases rearward a slight amount. Then, re-fit shield/visor and check whether there are still gaps. If there still remains a gap at the bottom of the shield/visor, repeat procedures ⑥ to ⑦.

⑧ Enlevez l'écran, puis dévissez les 4 vis (2 de chaque côté) (dessin 1).

⑨ Décalez les platines côté gauche et côté droit légèrement vers l'arrière. Puis fixez l'écran et vérifiez s'il y a toujours des écarts. S'il y a toujours un écart en bas de l'écran, répétez points ⑥ jusqu'au ⑦.

⑩ Make sure that ratchet and gear mechanism's are meshed each other.

⑩ Assurez-vous que le cran et l'engrenage sont en prise.

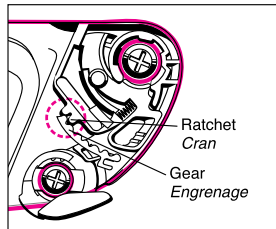

Warnings/Précautions d'utilisation

- In case newly fitted CF-1V shield/visor does not close properly when replacing the CX-1V type shield/visor.
- Eventuel réglage après remplacement d'un écran CX-1V par un écran CF-1V

Being different from CX-1V, CF-1V is in 2-D shape. Therefore, adjustment of a shield base is required every time a CX-1V type shield is replaced with a CF-1V type shield/visor. In order for the shield/visor to close properly it is necessary to press a shield/visor firmly at the top part of the shield/visor.

La différence entre un écran CX-1V et un écran CF-1V est la forme 2-dimensionnelle.

C'est pour cela qu'une adaptation est souvent nécessaire quand on remplace un écran CX-1V par un écran CF-1V. Afin de le fermer correctement il est nécessaire de bien appuyer en haut de l'écran.

- Before Fitting Preset Opening Lever
- Avant de fixer le levier

Place the preset lever washer with a lower end to the front and a higher end to the rear before fitting a preset opening lever.

*Use genuine parts when replacing a shield/visor, shield base or preset lever.

Placez la rondelle pour le levier d'écran avec le côté bas en avant et avec le côté haut en arrière avant de fixer le levier.

*Utilisez des pièces d'origines quand vous remplacez un écran, une platine ou une rondelle pour levier.



- Recommendations for shield/visor
- Conseils pour les écrans

1. Do not use smoke or smoke mirror shield/visor during night time riding.
2. When your shield/visor gets dirty, use neutral detergent for washing and rinse well, wipe dry with a soft cloth.
- *Never use benzene, thinner, gasoline or glass cleaner when you wipe.
3. Replace a shield/visor with scratches or dirt which cannot be eliminated. Otherwise, your vision could be distorted.
4. Color of mirror coated shield/visor may change while used.

1. N'utilisez pas d'écran fumé, où iridium pendant la nuit. Dans l'obscurité utilisez seulement un écran clair.
2. Quand votre écran est sale, nettoyez-le avec un nettoyant neutre, rincez correctement et séchez avec un tissu doux.
- *N'utilisez jamais de benzène, dissolvant, essence où de nettoyant vitres quand vous essuyez.
3. Echangez votre écran s'il présente des rayures où des saletés qui ne peuvent s'enlever. Sinon, votre vision sera perturbée.
4. Le traitement des écrans iridium peut changer de teinte lors de l'utilisation.

Attention/Attention

1. Make sure that screws of both shield bases are checked tightened on a regular basis.
2. Make sure that lower portions of center gear on both shield bases and hooks are locked and that shield is securely fixed.
- *If the shield base or shield is not fixed properly, the shield may suddenly come off or open while riding.
3. If the shield base or the base screws become broken, only genuine replacement parts should be fitted.

1. Assurez-vous que les vis des deux platines sont bien serrées, sinon serrez-les.
2. Vérifiez que les parties basses de l'engrenage des deux platines soient fixées et que l'écran soit correctement attaché.

*Dans le cas où l'écran est mal fixé, il peut se défaire où s'ouvrir en roulant.

3. Dans le cas où la platine où la vis soit casée, remplacez-la par des pièces d'origines.

Detachable Inner Parts Pièces intérieures détachables

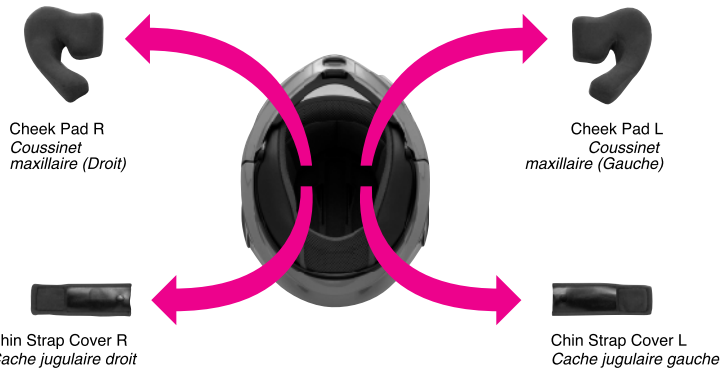

※ Put on the helmet with the inner parts fixed for sure.

※ Assurez-vous toujours que le coussinet central et les coussinets maxillaires soient installés avant d'utiliser le casque!

Cheek pads and chinstrap covers are detachable and washable.

Les joues et le cache jugulaire sont amovibles et lavables.

Detaching the cheek pads : Diagram 1 Retrait des coussinets maxillaires: Fig 1
Detaching the chin strap covers : Diagram 2 Retrait des cache-jugulaires: Fig. 2

There are varieties of sizes of inner parts. When you replace them, be sure to select the proper size for the size of your helmet.

Les coussinets ont des tailles différentes. Lors de leur remplacement, prenez soin de choisir la taille qui convient à votre casque.

Standard Pad Sizes / Tailles standards de coussinet

Helmet size / Taille de casque		XXS	XS	S	M	L	XL	XXL
Cheek pad / Coussinet maxillaire	Std	39	35	39	35	35	35	31
	OP	37 41	33 37	37 41	33 37	33 37	33 37	33

※ All sizes of cheek pads fit all helmet sizes.

※ Toutes les tailles de joues détachables couvrent toutes les tailles du casque.

How to Remove Interiors Comment changer les intérieurs

How to Remove Cheek Pad Comment changer les coussinets de joue

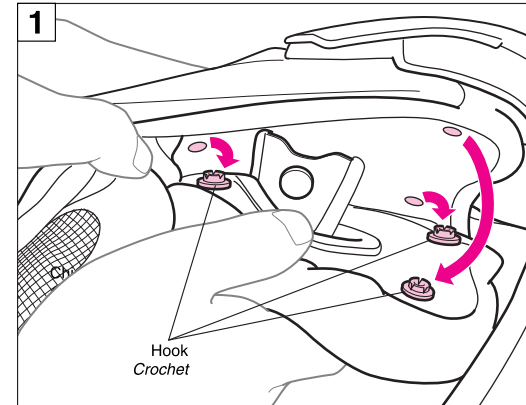

Release three hooks scraping a cheek pad from a helmet.

Libérer les trois crochets de coussinet de joue de votre casque.

How to Remove Chin Strap Cover Comment remplacer la mentonnière

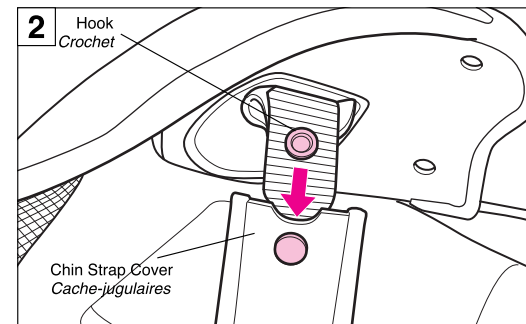

After removing a cheek pad, release a hook of a chin strap cover and take out a cover from a strap.

Après avoir remplacé un des coussinet de joue, libérer le crochet de la mentonnière en soulevant le revêtement intérieur.

How to Fix Interiors Comment fixer les intérieurs

- How to Fix Chin Strap Cover
- Comment fixer les caches jugulaires

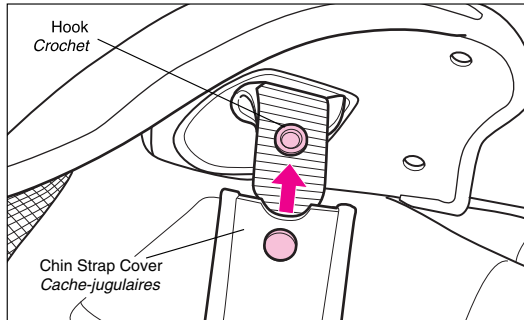

Fix the chinstrap cover (same for right and left) before fixing the cheek pad. Fix the hook until it clicks into position.

Positionnez la jugulaire (gauche et droite) par rapport aux joues démontables. Attachez les pressions jusqu'au clic.

- How to Fix Cheek Pad
- Comment fixer les coussinets de joue

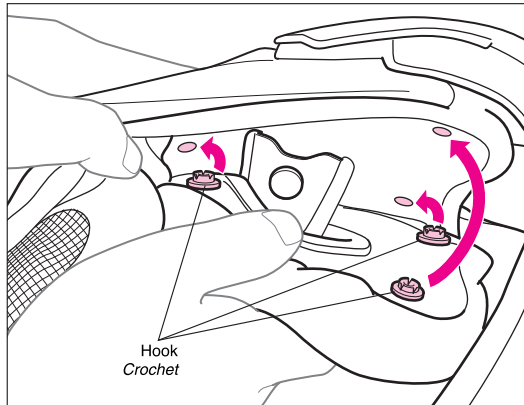

Identify which are the right and left pads as well as their front and rear ends. Press the pads to the shell fixings until the three press studs click into position.

Veillez à bien placer les joues dans le bon sens. Fixer par pression les coussinets de joue sur la coque jusqu'à ce qu'ils soient accrochés aux trois endroits. Vous entendrez un clic lors de l'enclenchement.

Important Points to Remember when Fitting the Inner Parts Points importants lors de la fixation des éléments internes

To attach the inner fittings, simply reverse the instructions for detaching (refer to Figs. 1 to 2).

※ Hold the pad close to the boss when pulling or pressing a boss into place.

※ Hand or machine wash (use a mesh bag if machine washing) in cold water, wipe with a dry cloth and dry in the shade. After removing the inner fittings, wipe the polystyrene foam inside the helmet with a cloth moistened with water or neutral detergent. NEVER use solvents such as benzene, thinner or gasoline.

Pour fixer les éléments internes, il suffit d'inverser l'ordre des démarches du retrait (cf. Fig. 1 à 2).

※ Tenez le coussinet aussi près que possible du bossage lors de l'enclenchement ou du déclenchement de celui-ci.

※ Lavez à l'eau froide les éléments internes à la main ou à la machine (placez-les dans un filet dans le second cas), frottez avec un linge sec et séchez-les à l'ombre. Après le retrait des éléments internes, nettoyez la mousse de polystyrène à l'intérieur du casque avec un linge humide ou un détergent neutre. N'utilisez JAMAIS de solvant, tel que benzène, diluant ou essence.

Precautions Précautions d'utilisation

1. Never ride with the face cover open. Always make sure it is closed and locked before setting off. Always close the visor/shield before opening or closing the face cover.
2. Before wearing the visor/helmet, check that the hooks and the lower sections of the shield center gears on each side are locked in place.
3. Clean the visor/shield and the ventilation system parts with a dilute solution of neutral detergent and water, rinse the visor/shield well and dry it with a soft cloth. Never use benzene, thinner, petrol or any kind of harsh cleaner.
4. Always make sure that the center pad and the cheek pads are attached before you use the helmet!

1. Ne roulez jamais en laissant le masque ouvert. Veillez à ce qu'il soit fermé et verrouillé avant de prendre la route. Refermer la visière avant d'ouvrir ou de fermer le protecteur de visage.
2. Avant de mettre le casque, vérifiez que les crochets et les sections inférieures des engrenages centraux de l'écran sont verrouillés de part et d'autre.
3. Nettoyez l'écran et les pièces du système de ventilation avec une solution diluée de détergent neutre, rincez bien et séchez avec un linge doux. N'utilisez jamais de benzine, diluant, essence ou détergent puissant d'aucune sorte.
4. Assurez-vous toujours que le coussinet central et les coussinets maxillaires soient installés avant d'utiliser le casque!

Fitting the Chin Curtain Fixation de la mentonnière

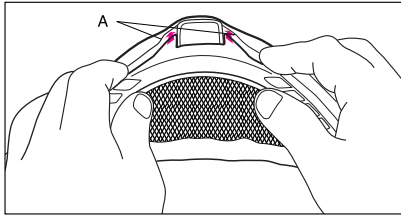

The chin curtain prevents the air from being drawn into the helmet from under your chin.

La mentonnière empêche l'air de pénétrer sous votre menton dans le casque.

Insert a plate in a gap between a face cover and a liner (A) firmly. It may come off during a ride if it is not fixed properly.

Insérez une lamelle entre l'espace de la mâchoire et du calotin de manière ferme. (A) Attention, cette partie pourrait tomber si elle n'est pas correctement fixée.

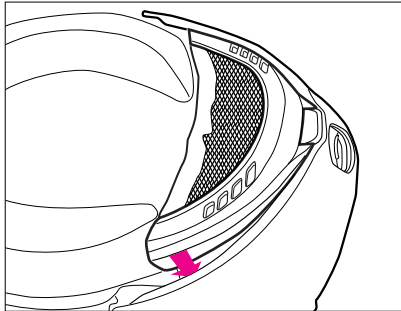

*Don't hold parts portions when carrying a helmet. Otherwise, parts may be dislocated or broken.

**lorsque vous portez votre casque ne le tenez pas par tout support additionnel (visière, mentonnière, etc,etc...) Les pièces détachées pourrait en être détériorées ou se casser.*

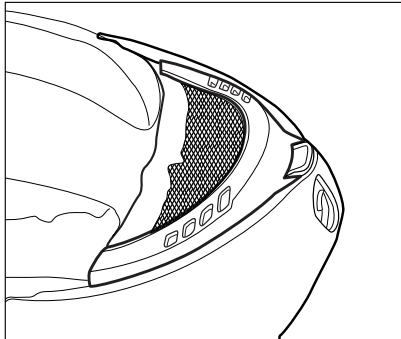

How to Use the Chinstrap Utilisation de la jugulaire

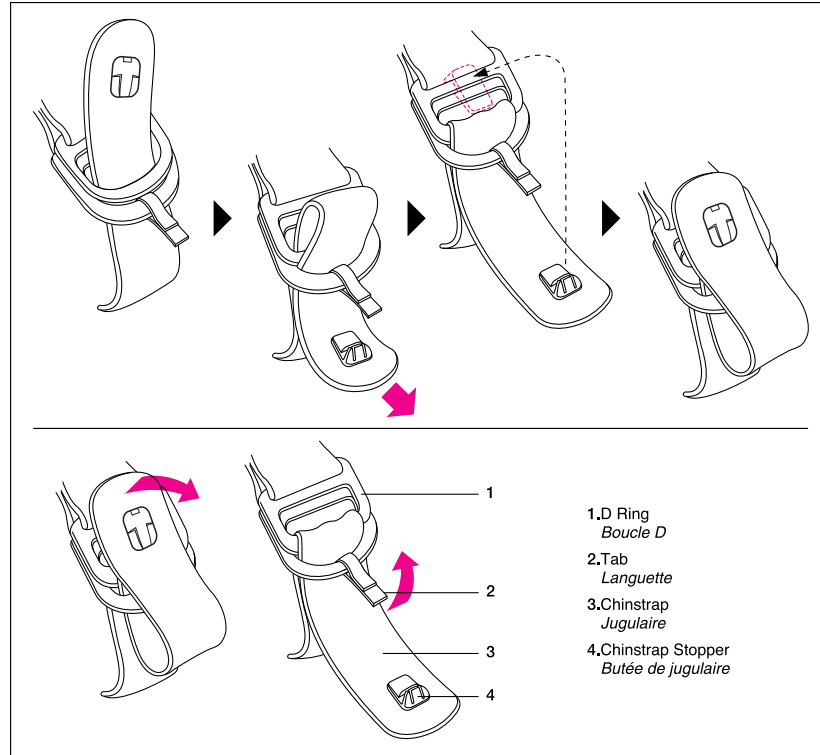

● Pass the chinstrap through both D-rings as shown and pull until the helmet is firmly secured. Pass the end of the strap back between the D-rings and pull tightly. Finally fold the end of the strap over and secure it with the stopper.

● To unfasten the strap, first unhook the chinstrap stopper, then pull the tab downwards.

*Pull the chinstraps out toward the sides when putting on or taking off the helmet. This makes more room for your head to pass. Do not pull on the chinstrap covers (they will slide off).

● Passer la jugulaire dans les deux boucles en D, comme sur l'illustration, et tirer jusqu'à ce que le casque soit fermement en place. Repasser l'extrémité de la lanière entre les deux boucles en D et tirer à fond. Pour terminer, rabattre l'extrémité flottante de la lanière pour la fixer par la butée de la jugulaire.

● Pour défaire la lanière, décrocher d'abord le crochet de mentonnière, puis tirer la languette vers le bas.

*Tirer les mentonnières vers les côtés pour mettre ou enlever le casque. Cela ménagera plus d'espace pour passer la tête. Ne pas tirer sur les protections de mentonnière (elles glisseront).

Belüftungssystem Sistema di ventilazione

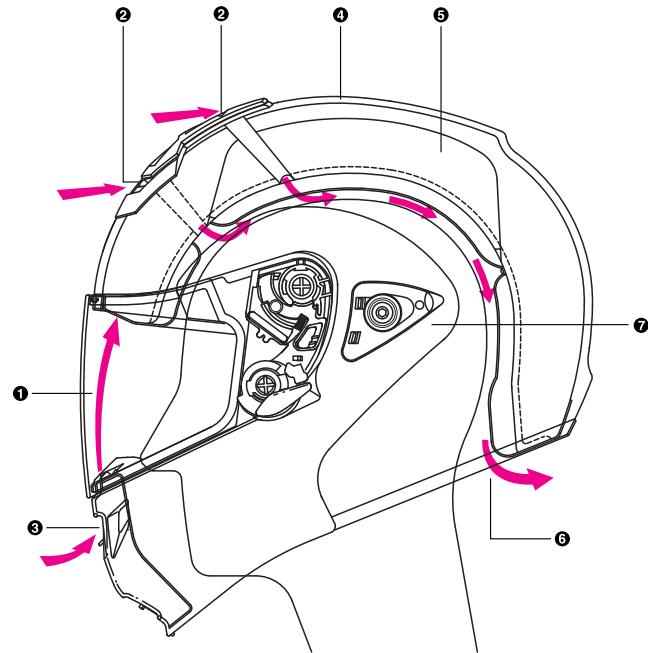

- ❶ Visier mit beschlaghemmendem Belüftungssystem
Sistema ventilazione antiappannamento visiera
- ❷ Vorderer Ventilationseinlass
Presa di ventilazione frontale
- ❸ Kinnbelüftung
Presa d'aria inferiore
- ❹ Helmschale
Calotta
- ❺ Stoßdämpfende Innenpolsterung
Imbottitura antiurto
- ❻ Hinterer Ventilationsauslass
Estrattore d'aria bordo-collo
- ❼ Gesichtsschirm
Visiera

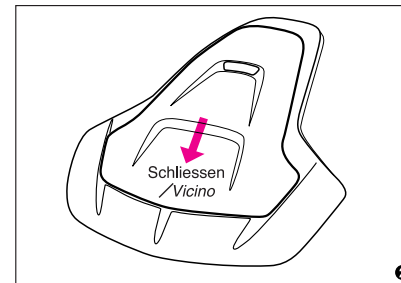
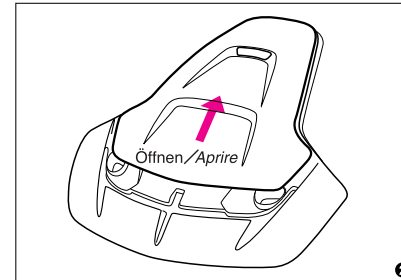
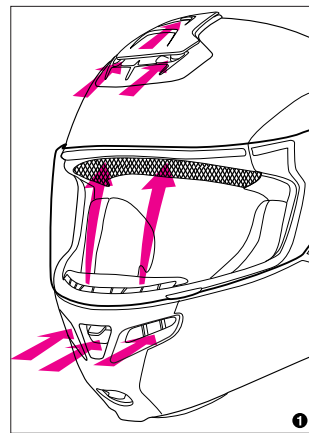

Prise d'air supérieure / Presa d'aria Superiore

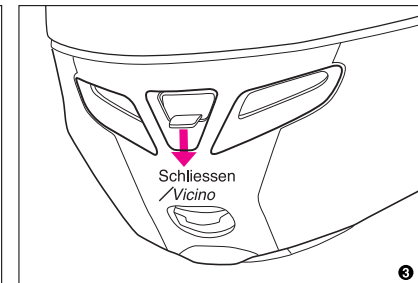
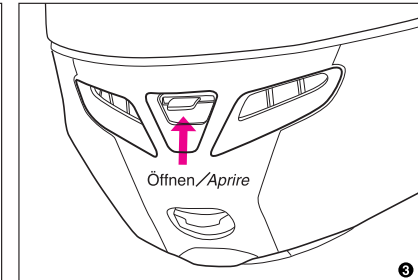

Prise d'air inférieure / Presa d'aria inferiore

L'air, pénétrant par les prises d'air supérieure et inférieure, préserve le confort de la tête à l'intérieur de la coque. De plus, la condensation sur la visière est réduite par l'air qui s'infiltre par la prise d'air inférieure. Les deux prises d'air s'ouvrent et se ferment par mouvement du bouton central vers le haut ou le bas.

L'aria dalle prese di ventilazione superiore ed inferiore mantiene confortevole l'interno del casco. Quella dalla presa d'aria inferiore riduce la condensa sulla visiera. Le due prese inoltre possono venire aperte e chiuse muovendo il pulsante centrale verso l'alto o verso il basso.

Ersetzen der oberen Ventilation Come sostituire la presa di ventilazione superiore

Entfernen der oberen Ventilation Rimozione della presa di ventilazione superiore

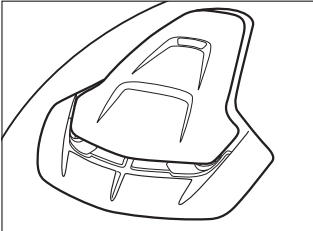

Stellen Sie den Lufteinlass auf halboffene Position .

Spostare il cursore in posizione mediana .

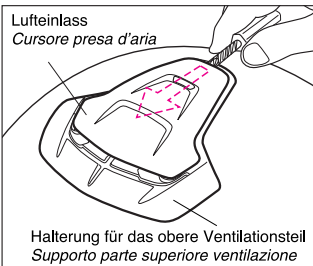

Schieben Sie einen mit stoffummantelten Schlitzschraubenzieher zwischen den Ventilationsschieber und der Basisplatte gemäß der Darstellung. Heben Sie den Schraubenzieher vorsichtig an und entfernen Sie den Ventilationsschieber.

**Achten Sie darauf, die Lackierung nicht zu beschädigen.*

Inserire un cacciavite avvolto da un panno nella feritoia, come mostrato nel disegno, facendo leggermente leva. Poi sollevare il cacciavite e rimuovere la ventilazione .

**Attenzione a non danneggiare la verniciatura.*

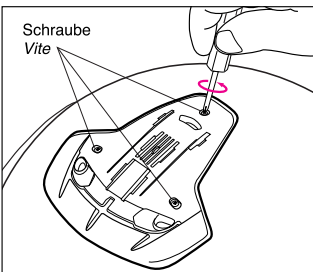
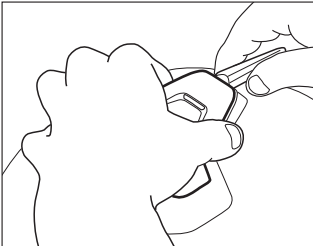

Lösen Sie die 3 Schrauben und entfernen Sie die Halterung.

Allentare le tre viti e togliere il supporto.

Befestigung der oberen Ventilation Fissaggio della presa d'aria superiore

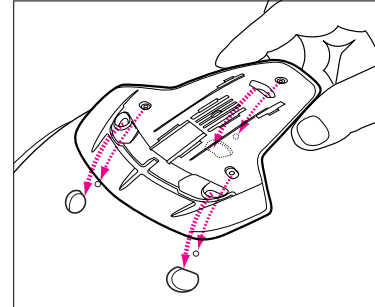

Entfernen Sie alle Öl- und Schmutzspuren und stellen Sie sicher, dass die Oberfläche der Schale absolut sauber ist. Dann richten Sie die 3 Bohrungen der Halterung auf die Bohrung in der Schale aus und fixieren Sie die Schrauben.

**Achten Sie darauf, die Schrauben nicht zu überdrehen.*

Togliere qualsiasi residuo d'olio o sporcizia e assicurarsi che la superficie della calotta sia perfettamente pulita. Poi allineare i tre fori del supporto con i fori della calotta e avvitare le viti.

**Attenzione a non stringere eccessivamente le viti.*

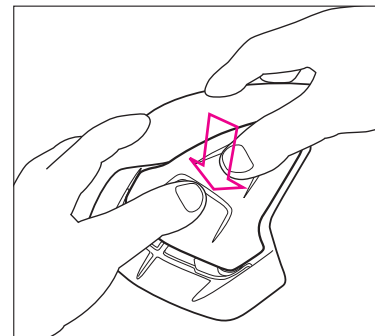
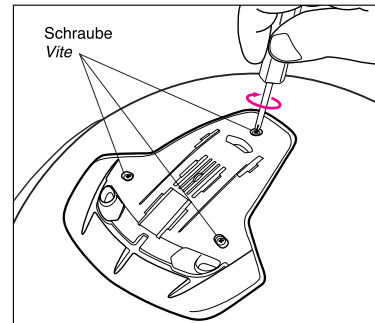

Drücken Sie den Ventilationsschieber in halboffener Position auf die Basisplatte gemäß Darstellung, bis Sie ein Klicken vernehmen. Durch Bewegen des Ventilationsschiebers in der Führungsschiene stellen Sie sicher, ob dieser korrekt eingerastet ist.

**Stellen Sie sicher, dass der Lufteinlass auf der Halterung richtig fixiert ist und dicht anliegt.*

Regolare la leva della presa d'aria nella posizione di apertura centrale e premere fino a sentire un "klik", come mostrato nel disegno . Far scorrere la ventilazione, assicurandosi che sia agganciata alla sua guida.

**Assicurarsi che la chiusura sia fissata correttamente al supporto e che non ci siano interspazi.*

Öffnen und Schließen der Gesichtsabdeckung *Apertura e chiusura della visiera*

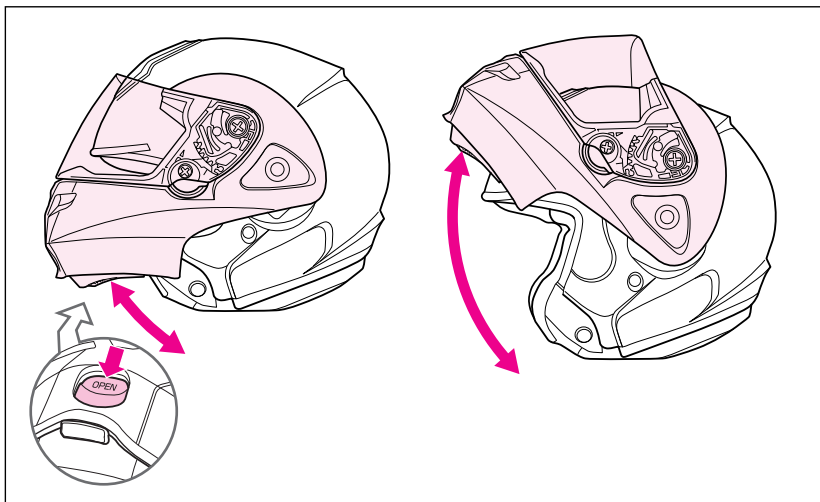

Die Gesichtsabdeckung lässt sich mit einer Hand öffnen und schließen. Zum Öffnen schieben Sie den Knopf unten in die Mitte der Gesichtsabdeckung nach vorn, damit sie entriegelt wird, und drehen dann die Abdeckung nach oben, bis der Anschlag hörbar einrastet. Zum Schließen ziehen Sie die Abdeckung langsam nach unten, bis die Verriegelung hörbar einrastet.

**Lässt sich die Gesichtsabdeckung nicht mit dem Knopf entriegeln, weil er defekt ist, so drehen Sie einfach die mittleren Schrauben auf beiden Seiten heraus und schieben die Gesichtsabdeckung nach unten und vorne, um sie abzulösen. Wenden Sie sich in diesem Fall an Ihren Shoei-Händler, um Gesichtsabdeckung und Verriegelung reparieren zu lassen.*

**Verschlussstaste beim Schließen der Gesichtsabdeckung nicht nach vorne schieben, weil sie sich sonst nicht verriegeln lässt.*

La visiera può venire aperta e chiusa con una mano. Per aprirla, far scivolare il pulsante al centro della visiera in avanti, quindi far girare la visiera verso l'alto sino a che l'arresto non scatta. Per chiuderla, tirare lentamente la visiera sino a che non si sente il suo blocco chiudersi.

**Se il pulsante non funziona bene e la visiera non si apre, svitare le viti centrali su ambedue i lati e far scivolare la visiera in basso, togliendola. Per le riparazioni della visiera e del suo blocco, consultare personale autorizzato Shoei. *Se il pulsante non funziona bene e la visiera non si apre, svitare le viti centrali su ambedue i lati e far **

**Quando si chiude la visiera, non far scivolare il tasto in avanti.*

Montage und Demontage der Schraubenabdeckung. *Fissaggio e rimozione viti placche laterali*

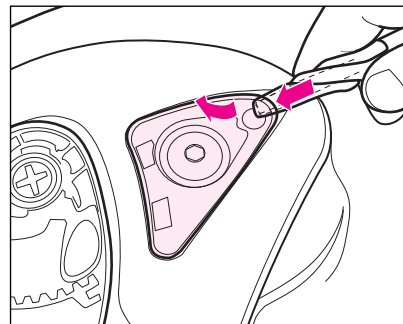

Schieben Sie einen mit stoffummantelten Schlitzschraubenzieher in die abgebildete Position. Bitte achten Sie beim Anheben des Schraubenziehers darauf, nicht die Lackschicht des klappbaren Kinnteils zu beschädigen.

Inserire un cacciavite coperto da un panno, come nella posizione indicata nella foto, facendo attenzione a non danneggiare la vernice della mentoniera, e far leva per rimuovere la placca .

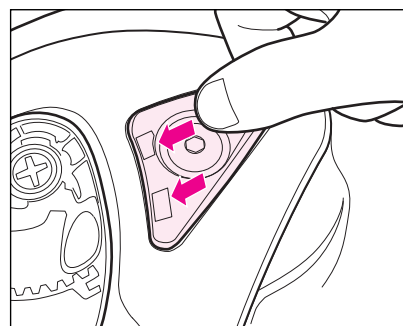

Zum Befestigen der Schraubenabdeckung führen Sie zunächst die beiden vorderen Führungen in die Vertiefungen. Durch das Andrücken der Abdeckung gemäß der Darstellung am hinteren Punkt A rastet die Abdeckung vollständig ein.

Per agganciarla , far coincidere il gancio della placchetta con la fessura sulla mentoniera e premere nella posizione A .

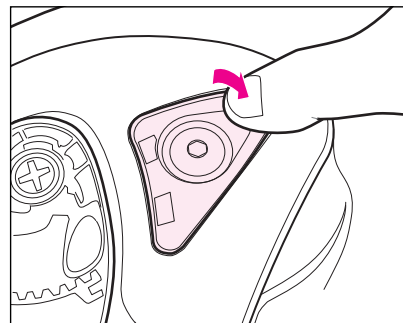

Anbringen und Ablösen von Gesichtsabdeckung und Abdeckungsbasen Inserimento e rimozione della visiera e delle sue basi

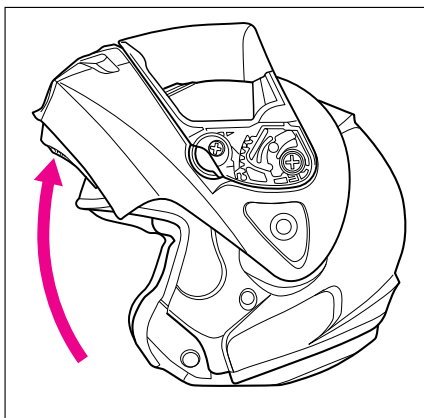

Demontage des Kinnteils

Zur Demontage entfernen Sie bitte zunächst die Schraubenabdeckung des Kinnteils. Hierzu öffnen Sie das Kinnteil vollständig und lösen nun auf beiden Seiten die Schrauben mit einem 5mm Inbus Schlüssel. Die Kinnteilbasis wird durch das Entfernen der Schrauben (A) demontiert.

Rimozione della mentoniera

Rimuovere le placche laterali e ruotare la mentoniera verso l'alto sino a fine corsa e rimuovere la vite centrale su entrambi i lati usando una chiave da 5 mm.

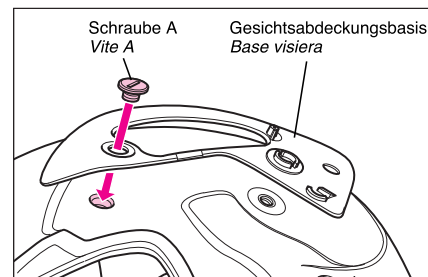
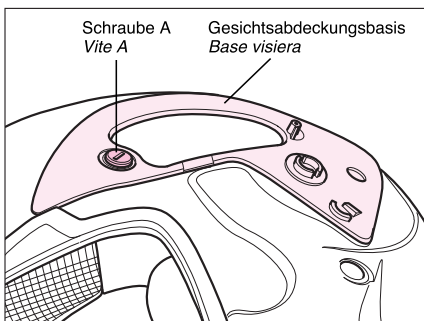
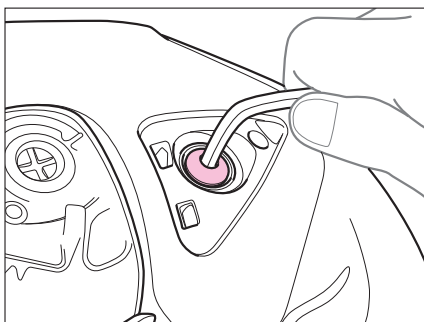

Anbringen der Gesichtsabdeckung

Lokalisieren Sie die linke und rechte Gesichtsmaske, und sichern Sie sie mit den Schrauben (A). Justieren Sie bei vollständig geöffneter Gesichtsmaske die Schraubenbohrungen. Sorgen Sie dafür, daß die Aussparungen und Vorsprünge von Unterlegscheiben und Gesichtsmaske genau ausgerichtet sind, und ziehen Sie die Schrauben leicht an.

Ziehen Sie die Gesichtsmaske nach unten, bis sie hörbar verriegelt. Sorgen Sie nun dafür, daß keine Lücken zwischen Gesichtsmaske und Helmschale bleiben, und ziehen Sie dann die Schrauben links und rechts fest.

Befestigen Sie abschließend die Schraubenabdeckungen.

*Die Gesichtsmaske muß in vollständig geöffneter Stellung angesetzt werden, weil andernfalls eine Beschädigung des Mechanismus droht.

*Nach dem Befestigen des klappbaren Kinnteils stellen Sie bitte sicher, dass der Schließmechanismus des klappbaren Kinnteils auch im geschlossenen Zustand vollständig einrastet.

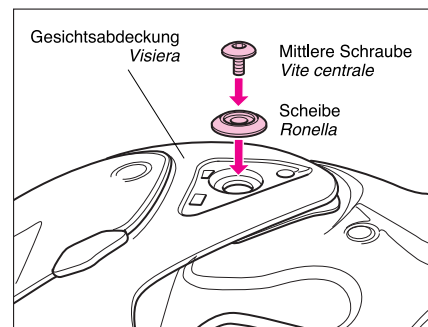

*Stets vor dem Losfahren sicherstellen, daß beide mittleren Schrauben fest angezogen sind.

Installazione della visiera

Trovare le basi destra e sinistra della visiera e fermarle con le viti (A). A visiera del tutto aperta, allineare i fori con le viti. Controllare che le parti incassate e protuberanti delle rondelle e delle basi della visiera siano allineate e avvitare le viti senza stringerle troppo.

Abbassare la visiera sino a che non si sente un clic. Far sì che non ci siano spazi aperti fra la calotta e la visiera, quindi stringere bene la vite destra e sinistra.

Fissaggio delle placche laterali

*La visiera deve essere inserita in posizione completamente aperta. Tentando di installarla in qualsiasi altra posizione si danneggia il meccanismo.

*Dopo il montaggio della mentoniera, assicurarsi che questa si blocchi quando è completamente chiusa.

*Prima di partire, controllare sempre che le viti centrali siano strette.

Die QRV Visiermechanik und das CX-1V Visier Presentazione della base meccanismo visiera QRV e della visiera CX-1V

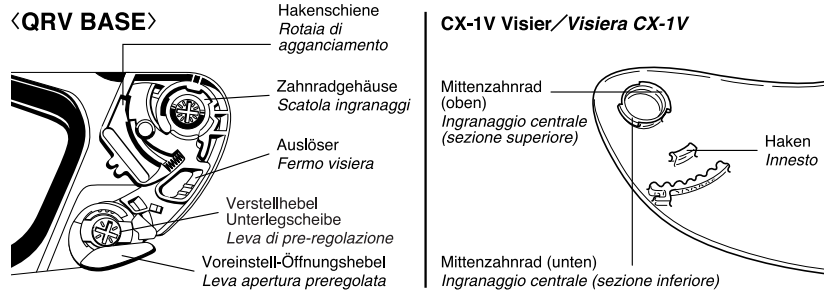

Beim CX-1V Visier ist der Mechanismus zum Anbringen und Einstellen des Visiers in das Visier selbst integriert, befindet sich also nicht wie üblich in der Helmschale. Diese SHOEI-Neuheit erleichtert das Anbringen und Abnehmen des Visiers. Aufgrund der neuartigen Konstruktion gibt es weniger hervorstehende Teile, so daß nicht nur erhöhte Windschlüpfrigkeit, sondern auch weniger Windgeräusche gewährleistet sind.

La CX-1V, la visiera "meccanica", ha il meccanismo di aggancio e regolazione della visiera incorporato nella visiera stessa, invece che montato su un'altra superficie. Questo originale sistema della SHOEI semplifica l'installazione e la rimozione della visiera e, poiché non vi sono parti sporgenti che causano resistenza, rende il casco estremamente silenzioso.

Auf der folgenden Seite erhalten Sie Informationen zum lösen und Befestigen. →
Leggere la prossima pagina per le istruzioni sulla rimozione o il fissaggio della visiera.

QRV Verstellhebel Mechanismus und Visier-Arretierung Leva di pre-regolazione QRV e meccanismo di chiusura della visiera

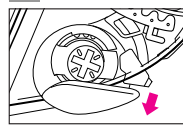

Öffnen / Aprire

Der Verstellhebel (1 Voreinstell-Position) läßt sich so einstellen, daß sich das Visier auf einfachen Druck bis auf die gewünschte Position öffnet, um z.B. das Beschlagen zu vermeiden.

Regolate la leva di regolazione (posizione preregolata 1) per aprire la visiera nel modo desiderato. Potrete quindi premere semplicemente la leva in qualsiasi momento per eliminare rapidamente la condensa.

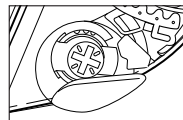

Schliessen / Vicino

Das Visier läßt sich feststellen, indem der Hebel in eine bestimmte Position gedreht wird (siehe Zeichnung 1). Somit wird ein unerwartetes Öffnen des Visiers während der Fahrt oder während eines Unfalls nahezu ausgeschlossen.

※Bei übermäßig hoher Krafteinwirkung (z. B. während eines Unfalls) kann sich das Visier öffnen.

La visiera è chiusa ruotando la leva alla posizione indicata nel disegno 1. Una inaspettata apertura della visiera è prevenuta durante la guida od un incidente.

※ In an accident, a shield may be opened by applying a strong power.

Visier Arretierung / Blocco Visiera

Visierwechsel Sostituzione della visiera

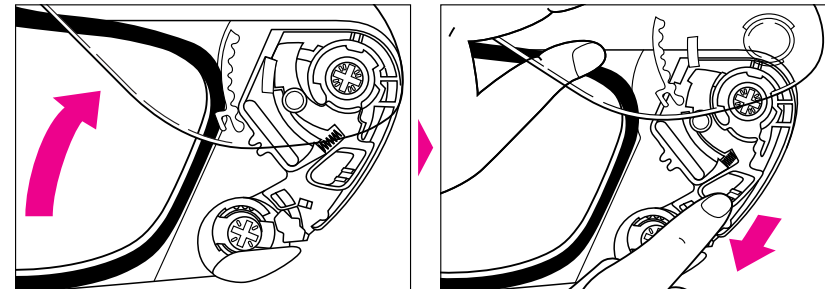

● Abnehmen des Visiers

Öffnen der Visier-Arretierung (CX-1V/CF-1V). Das Visier vollständig öffnen. Den Auslöser an einer Seite nach unten ziehen, um die Verriegelung freizugeben. Das Visier löst sich aus dem Visiermechanismus. Den gleichen Vorgang für die andere Seite wiederholen.

● Anbringen des Visiers

In umgekehrter Reihenfolge des Abnehmens vorgehen. Bei vollständig geöffnetem Visier den oberen Abschnitt des Mittenzahnrad auf einer Seite in den Zahnradkasten drücken, bis der untere Abschnitt in Stellung rastet. Sicherstellen, daß der Haken sicher in der Hakenschiene sitzt.

*Den gleichen Vorgang für die andere Seite wiederholen.

*Beim Anbringen eines neuen Visiers, stellen Sie die Basisplatte gemäß der Beschreibung „Wichtige Punkte beim Anbringen einer neuen Visiermechanik“ ein.

● Rimozione della visiera

Apertura della visiera (CX-1V/CF-1V). Aprire completamente la visiera. Tirare verso il basso il fermo visiera su uno dei lati. Far fuoriuscire l'innesto dalla rotaia di agganciamento ed estrarre l'ingranaggio centrale dalla sua sede. Ripetere la stessa operazione sull'altro lato e rimuovere la visiera.

● Installazione della visiera

Invertire la procedura di rimozione. Con la visiera completamente aperta, inserire la sezione superiore dell'ingranaggio centrale nella sua sede, finché la sezione inferiore risulta agganciata. Accertarsi che l'innesto sia correttamente allineato alla rotaia.

*Ripetere la stessa operazione sull'altro lato.

*Quando si fissa una nuova visiera, sistemare il meccanismo di base, come spiegato nel paragrafo "Fissaggio della base meccanismo visiera."

Einstellen/Justierung des Visiers (CX-1V, CF-1V) Regolazione della visiera (CX-1V, CF-1V)

Kontrollpunkt A Punto di controllo A

Einstellen, bis dieses Teil dicht an der oberen Visieröffnungsichtung abschließt.
Spostare questa parte finché non aderisce alla guarnizione superiore.

Querschnitt des Visiers
Sezione della visiera

Querschnitt der oberen Visieröffnungsichtung
Sezione della guarnizione superiore

Einstellen, bis dieses Teil dicht an der unteren Visieröffnungsichtung abschließt.
Spostare questa parte finché non aderisce alla guarnizione inferiore.

Kontrollpunkt B Punto di controllo B

Querschnitt der Visieröffnungsichtungslippe
Sezione del labbro della guarnizione

Querschnitt der unteren Visieröffnungsichtung
Sezione della guarnizione inferiore

Passen Sie das Visier-Unterteil gemäß nachfolgender Beschreibung an, falls das Visier nicht dicht an der Visieröffnungsichtung abschließt oder nach dem Austausch des Visiers oder des Visier-Unterteils nicht richtig schließt.

Kontrollpunkt A: Kontrollieren Sie, ob die Innenseite der oberen Kante des Visiers dicht an der Visieröffnungsichtung abschließt.

Kontrollpunkt B: Kontrollieren Sie, ob die untere Kante des Visiers dicht an der Visieröffnungsichtungslippe abschließt.

Se la visiera, quando è chiusa, non fosse a diretto contatto con la guarnizione o non chiudesse correttamente (questo succede generalmente quando si sostituiscono le basi o la visiera stessa), regolare la base come descritto di seguito.

Punto di controllo A: controllare se l'interno del bordo superiore della visiera è a diretto contatto con la guarnizione.

Punto di controllo B: controllare se il bordo inferiore della visiera è a diretto contatto con il labbro della guarnizione.

Die untere Kante des Visiers schließt nicht dicht ab:

Tra bordo inferiore della visiera e guarnizione è rimasto un interspazio

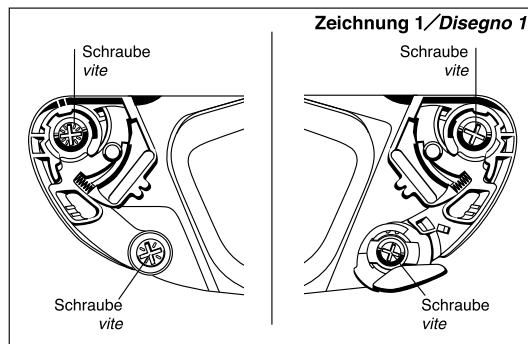

1 Entfernen Sie das Visier vom Helm. Lösen Sie danach die 4 Schrauben (2 auf jeder Seite).

1 Sganciare la visiera dal casco, poi svitare le 4 viti (2 per parte).

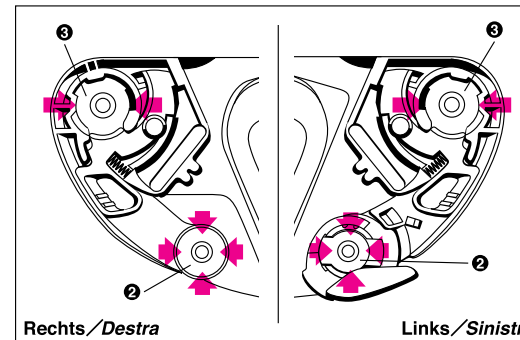

Rechts/Destra

Links/Sinistra

1 Poi stringere la vite centrando il foro della parte superiore della base con il centro del foro per la vite della calotta.

1 Proseguire nello stesso modo per l'altro lato del casco.

2 Richten Sie durch Anziehen der Justierschraube die Bohrung im unteren Teil der Halterung auf die Bohrung für die Schraube aus.

3 Richten Sie durch Anziehen der Justierschraube die Bohrung im oberen Teil der Halterung auf die Bohrung für die Schraube aus.

4 Verfahren Sie in gleicher Weise für die Halterung auf der anderen Seite.

2 Stringere la vite centrando il foro della parte inferiore della base con il centro del foro per la vite della calotta.

Sollte nach das Visier immer noch nicht dicht abschließen; nachdem es befestigt ist:

La visiera è fissata, ma rimane un interspazio

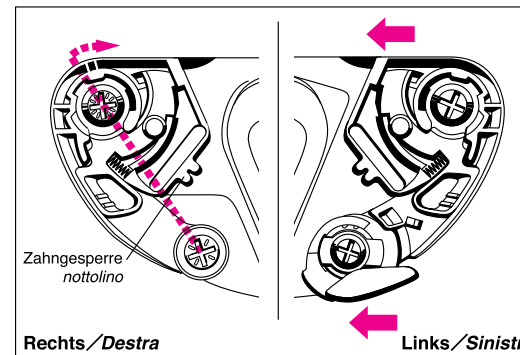

Zahngesperre
nottolino

Rechts/Destra

Links/Sinistra

5 Lösen Sie die rechte obere Schraube, dabei muss die untere Schraube fest angezogen sein. Drehen Sie dann den oberen Teil ein wenig und ziehen Sie die Schraube an. Stellen Sie sicher, dass das Visier nach seiner Befestigung dicht abschließt.

6 Schließt das Visier immer noch nicht dicht, wiederholen Sie Schritt 5. Wenn der obere Teil der Halterung zu stark gedreht wurde, können das Zahngesperre und das Zahnrad nicht ineinander greifen.

7 Schließt das Visier nach Schritt 6 immer noch nicht dicht ab,

bringen Sie die obere und untere Schraube der rechten Seite in ihre ursprünglichen Positionen zurück und ziehen Sie sie an. Lösen Sie die obere und untere Schraube auf der linken Seite. Bewegen Sie die Halterung ein wenig nach vorne und ziehen Sie die Schrauben an. Dann wiederholen Sie Schritt 5 für die rechte Seite der Halterung.

*Drehen Sie die rechte Seite der Halterung nicht. Bewegen Sie sie parallel.

5 Allentare la vite a destra in alto, mantenendo avvitata la vite in basso. Poi ruotare un po' indietro la parte superiore e stringere la vite. Fissare la visiera e assicurarsi che l'interspazio sia chiuso.

6 Nel caso rimanga ancora dell'interspazio dopo l'operazione precedente, ripetere 5. Attenzione, se la parte superiore della base fosse stata ruotata eccessivamente, la visiera potrebbe non agganciarsi correttamente nella propria sede.

7 Se l'interspazio non è stato eliminato neppure dopo l'operazione 6, rimettere la vite superiore e quella inferiore della parte destra nelle loro posizioni originali e stringerle. Allentare la vite superiore e quella inferiore della parte sinistra. Spostare un po' indietro la base e stringere le viti. Ripetere poi l'operazione 5 per la parte destra.

* Non ruotare la parte destra della base, ma spostarla parallelamente.

- Die obere und untere Kante des Visiers schließt nicht dicht:
- Il bordo superiore e quello inferiore della visiera non aderiscono alle guarnizioni

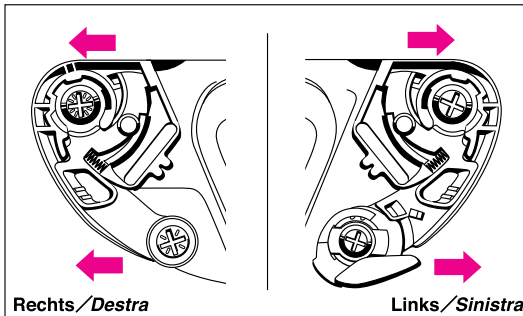

- Entfernen Sie das Visier und lösen Sie die 4 Schrauben (2 auf jeder Seite) (Zeichnung 1).
- Schieben Sie die rechte und die linke Seite der Halterung ein wenig nach hinten. Befestigen Sie dann das Visier und überprüfen Sie, ob es dicht aufsitzt. Sitzt es an der unteren Kante nicht dicht auf, wiederholen Sie die Schritte 5 bis 7.

⑧ Togliere la visiera e allentare

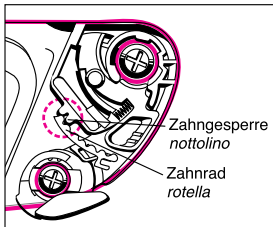

le 4 viti (2 per parte) (disegno 1).

⑨ Spostare un po' indietro sia la base sinistra che quella destra. Poi montare la visiera e controllare che non ci siano interspazi. Se è rimasta ancora della luce tra bordo inferiore e guarnizione, ripetere le operazioni da 5 a 7.

⑩ Stellen Sie sicher, dass das Zahngesperre und das Zahnrad ineinander greifen.

⑩ Assicurarsi che, a visiera chiusa, l'ultimo dente posto sulla lente ingrani perfettamente con i due della placchetta laterale.

Warnung/Précautions d'utilisation

- Ein neues CF-1V Visier schließt nicht richtig, nachdem es als Ersatz für ein CX-1V verwendet wurde
- La visiera CF-1V, montata in sostituzione di una CX-1V, non chiude correttamente

Das CF-1V unterscheidet sich vom CX-1V durch seine zweidimensionale Form. Deshalb ist eine Anpassung an die Halterung immer dann erforderlich, wenn ein CF-1V Visier ein CX-1V Visier ersetzt. Damit das Visier dicht schließt, ist es notwendig, das Visier am oberen Teil des Visiers fest anzupressen.

Diversamente dalla CX-1V, la visiera CF-1V ha una forma bidimensionale e quindi spesso si deve regolare nuovamente la base dopo aver sostituito un CX-1V con una CF-1V. Affinché possa chiudere correttamente è necessario premere con forza la visiera dalla parte superiore.

- Vor Befestigung der voreingestellten Öffnungshebel
- Prima di fissare la leva di parziale apertura

Platzieren Sie die Unterlegscheibe für den voreingestellten Hebel mit dem niedrigen Ende nach vorne und dem höheren Ende nach hinten, bevor Sie den voreingestellten Öffnungshebel befestigen.

„Verwenden Sie nur Originalteile, wenn Sie das Visier, die Halterung oder die voreingestellten Hebel ersetzen.“

Prima di fissare la leva di parziale apertura, posizionare la rondella della leva con la parte più bassa sul lato frontale e con la parte più alta sul retro.

**Usare ricambi originali per sostituire visiera, base e leva di parziale apertura.*



- Empfehlungen für das Visier:

■ Consigli per la visiera

- Verwenden Sie Nachts kein getöntes oder getönt verspiegeltes Visier, sondern nur ein klares verspiegeltes Visier.
- Ist Ihr Visier verschmutzt, verwenden Sie zur Reinigung einen neutralen Reiniger. Gut nachspülen und mit einem weichen Tuch trockenreiben.
*Verwenden Sie niemals Benzol, Verdünnungsmittel, Benzin oder Glasreiniger zur Reinigung.
- Ersetzen Sie verkratzte Visiere oder verschmutzte Visiere, die nicht gereinigt werden können. Sonst ist Ihre Sicht beeinträchtigt.
- Die Farbe von farbig verspiegelten Visieren kann sich bei Gebrauch ändern.

1. Di notte usare solamente visiere trasparenti.

2. Se la visiera è sporca, usare un detergente neutro per lavarla. Sciacquarla bene e asciugarla con un panno morbido.

*Non usare mai benzene, diluenti, benzina o detersivi per vetro per pulire la visiera.

3. Per avere sempre una buona visione, sostituire la visiera quando non si possono più eliminare i graffi o lo sporco.

4. Il colore della visiera specchiata può cambiare con l'uso.

Achtung/Attenzione

- Stellen Sie sicher, dass die Schrauben auf beiden Seiten der Halterung festgezogen sind und ziehen Sie diese gegebenenfalls nach.
- Stellen Sie sicher, dass die unteren Teile des zentralen Verschlussmechanismus beider Halterungen und die Haken geschlossen sind und das Visier sicher festgemacht ist.
*Wenn die Halterung oder das Visier nicht richtig geschlossen sind, kann sich das Visier plötzlich während der Fahrt lösen oder öffnen.
- Falls eine Halterung oder Schraube beschädigt ist, stellen Sie sicher, dass Sie nur Original-Ersatzteile verwenden.

1. Assicurarsi che le viti di entrambe le basi siano ben avvitate.

2. Assicurarsi che le parti inferiori della rotella centrale di entrambe le basi e i ganci siano chiusi e che la visiera sia fissata con sicurezza.

*Se le basi o la visiera non sono perfettamente fissate, la visiera può staccarsi o aprirsi improvvisamente durante la guida.

3. Se la base o la vite è danneggiata, assicurarsi che venga sostituita con ricambi originali.

Herausnehmbare Innenpolster Imbottitura interna estraibile

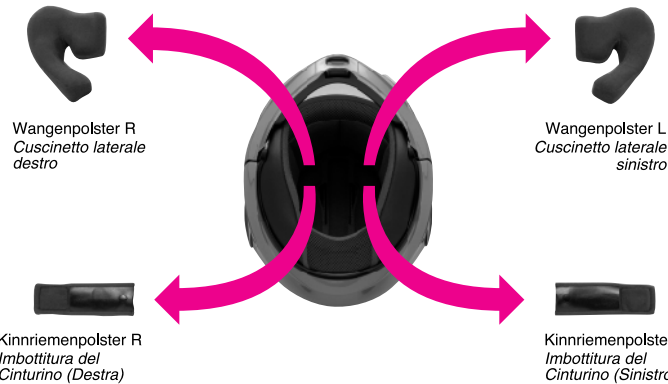

※Vor dem Tragen stets sicherstellen, daß das Mittelpolster und die Wangenpolster korrekt angebracht sind!

※Prima di usare il casco, controllate sempre che il cuscinetto centrale ed i cuscinetti laterali siano nella giusta posizione.

Wangenpolster und Kinnriemenabdeckungen sind herausnehmbar und waschbar.
I Guanciali e l'imbottitura del cinturino sono asportabili e lavabili

Entfernen der Wangenpolster: Abb. 1 Rimozione dei cuscinetti laterali: Fig. 1
Entfernen der Kinnriemenabdeckungen: Abb. 2 Rimozione delle protezioni del sottogola: Fig. 2

Die Polster gibt es in unterschiedlichen Größen. Beim Erneuern von Polstern die korrekte Größe für Ihren Helm wählen.

I cuscinetti hanno varie dimensioni. Quando se ne sostituisce uno, sceglierlo delle dimensioni corrette.

Standard-Polstergößen / Dimensioni standard cuscinetti

Helmgröße / Dimensioni casco		XXS	XS	S	M	L	XL	XXL
Wangenpolster / Cuscinetti laterali	Std	39	35	39	35	35	35	
	OP	37 41	33 37	37 41	33 37	33 37	33 37	

※Einheitliche Wangenpolstergöße, passend für alle Helmgrößen.
※TUTTE LE TAGLIE DEI GUANCIALI SONO APPLICABILI SU TUTTE LE TAGLIE DEI CASCHI

Das Herausnehmen von Innenpolstern Come rimuovere gli interni

Das Herausnehmen von Wangenpolstern Come rimuovere i guanciali

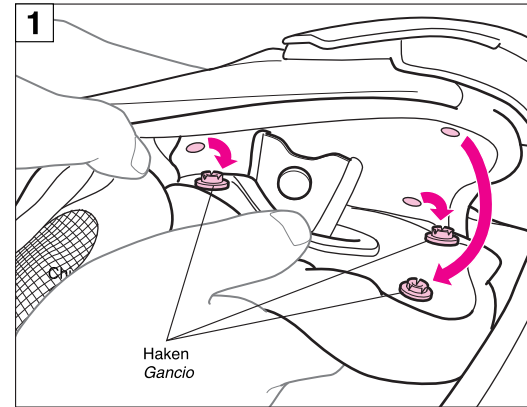

Lösen Sie die drei Druckknöpfe, die das Wangenpolster mit dem Helm verbindet.

Allentare i 3 ganci estraendo il guanciaie dal casco.

Das Entfernen des Kinnriemenpolsters Come rimuovere l'imbottitura del cinturino di chiusura

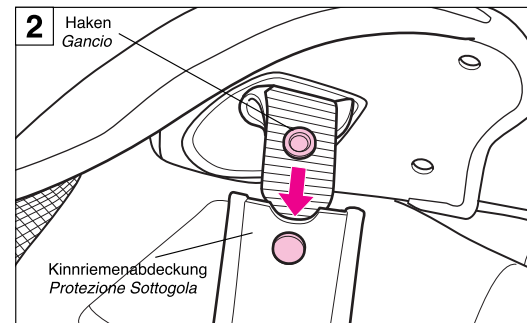

Nachdem Sie das Wangenpolster entfernt haben, lösen Sie bitte die Druckknöpfe des Kinnriemenpolsters und entfernen die Abdeckung vom Riemen.

Dopo aver rimosso un guanciaie, allentare il gancio del cinturino e togliere da questo l'imbottitura.

Befestigung der Innenpolster *Come fissare gli interni*

- **Befestigung des Kinnriemenpolsters**
- **Come fissare l'imbottitura del cinturino**

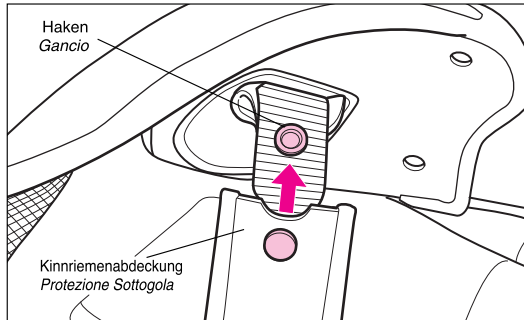

Befestigen Sie den Kinnriemenbezug (links + rechts) bevor Sie die Wangenpolster befestigen. Drücken Sie den Druckknopf bis Sie ein Klicken vernehmen.

Fissare le protezioni sottogola del casco (sia sul lato destro che sul lato sinistro) prima di inserire i guanciali. Fissare il gancio facendolo scattare.

- **Befestigung der Wangenpolster**
- **Come fissare i guanciali**

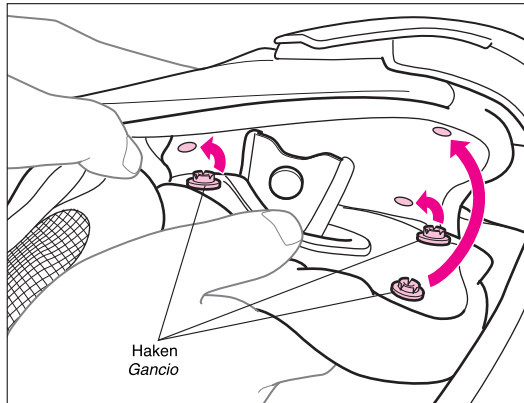

Zunächst das rechte und linke Wangenpolster sowie das vordere und hintere Polsterende identifizieren. Die Polster in die Helmschale drücken, bis sie jeweils an zwei Stellen hörbar einhaken.

Identificare il cuscinetto destro e quello sinistro, la sua estremità anteriore e quella posteriore. Premere i cuscinetti sul casco sino a che non si sente un clic da ciascuno dei due punti.

Wichtige Punkte beim Wiedereinsetzen der Teile *Punti importanti per la reinstallazione delle parti tolte*

Zum Wiedereinsetzen der Teile gehen Sie in umgekehrter Ausbaureihenfolge vor (siehe Abb. 1-2). Zum Einsetzen der Komfortauskleidung gehen Sie wie unter "Wichtige Punkte beim Einsetzen der Komfortauskleidung" beschrieben vor. Drücken Sie die Komfortauskleidung und Wangenpolster fest in ihre Bossen, so daß sie hörbar einrasten.

※ Zum Einbau die Bosse des Wangenpolsters dicht an den Napf halten und dann in die richtige Stellung druecken.

※ In kaltem Wasser waschen (bei Maschinenwäsche in einen grobmaschigen Beutel geben), mit einem trockenen Tuch abtupfen und im Schatten trocknen lassen. Nach Entfernung der Innenteile das Polystyrol im Helminnen mit einem feuchten Tuch abreiben. Dabei darf ausschließlich neutraler Reiniger verwendet werden. Niemals scharfe Lösungsmittel wie Alkohol, Verdüner oder Benzin verwenden.

Per applicare gli elementi interni, invertire semplicemente le istruzioni per la rimozione (vedere le figure da 1 a 2). Quando si applica l'imbottitura, vedere la sezione sui "punti importanti" per il suo inserimento e premere saldamente la piastra in posizione. Premere saldamente sull'imbottitura e sui guanciali fino a che i loro innesti non si fissano con uno scatto.

※ Tenere il guanciaie vicino all'innesto quando si tira o si preme su questo.

※ Lavare a mano o in lavatrice (usare un sacchetto a rete per il lavaggio in lavatrice) in acqua fredda, strofinare con un panno asciutto e stendere all'ombra. Dopo aver rimosso gli elementi interni, pulire la schiuma di polistirene all'interno del casco con un panno inumidito con acqua o con un detergente neutro. Non utilizzare MAI solventi come benzene, diluente o benzina.

Zur besonderen Beachtung *Precauzioni*

1. Fahren Sie niemals mit geöffneter Gesichtsabdeckung. Achten Sie daher vor Fahrtbeginn stets darauf, daß die Abdeckung geschlossen und verriegelt ist. Schließen Sie stets den Schutzschild, ehe Sie den Gesichtsschutz öffnen oder schließen.

2. Vor dem Tragen des Helms sicherstellen, daß die Schrauben in der Schirmmitte und an beiden Seiten fest angezogen sind. Ein lockerer Schirm, der sich während der Fahrt löst, kann sehr gefährlich werden.

3. Zum Reinigen der Helmteile ein neutrales Lösungsmittel verwenden. Anschließend mit frischem Wasser nachwaschen und mit einem weichen Tuch trockenreiben. Unter keinen Umständen Verdüner, Waschbenzin oder scharfe Reinigungsmittel verwenden.

4. Vor dem Tragen stets sicherstellen, daß die Komfortauskleidung und die Wangenpolster korrekt angebracht sind!

1. Mai salire sul mezzo con la visiera aperta. Prima di avviare il mezzo, controllare sempre che la visiera sia abbassata e ben chiusa. Prima di aprire o chiudere la parte frontale del casco, accertarsi che la visiera sia chiusa.

2. Prima di indossare il casco, controllare che le viti centrale e laterale della visiera siano ben strette. Una visiera allentata che cade durante la guida può essere molto pericolosa.

3. Lavare il casco con una soluzione detergente neutra, sciacquate bene e quindi asciugate con un panno morbido. Non utilizzate mai benzolo, solvente, benzina o un qualsiasi tipo di detergente eccessivamente troppo forte.

4. Prima di usare il casco, controllate sempre che l'imbottitura ed i guanciali siano nella giusta posizione.

Befestigung des Chin Curtains Applicazione del sottogola

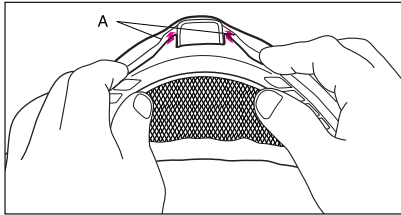

Der Kinnvorhang verhindert, daß die Luft von unterhalb des Kinns in den Helm eindringt.

Il sottogola previene l'ingresso di aria nel casco da sotto il vostro mento.

Drücken Sie den Rand zwischen das klappbare Kinnenteil und dem Liner (A). Fehlerhaft befestigte Kinnvorhänge können während der Fahrt abfallen.

Inserire saldamente una piastra nello spazio tra la mentoniera e la calotta interna (A). Se non propriamente fissato, si può spostare durante la guida.

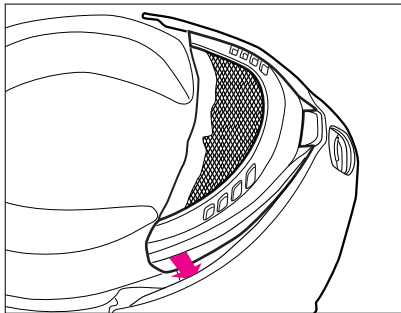

*Bitte den Helm weder an den Anbauteilen hochheben noch tragen. Die Anbauteile könnten verschoben bzw. beschädigt werden.

**Durante il trasporto del casco, non tenere in mano singoli componenti, altrimenti possono essere dislocati o rotti.*

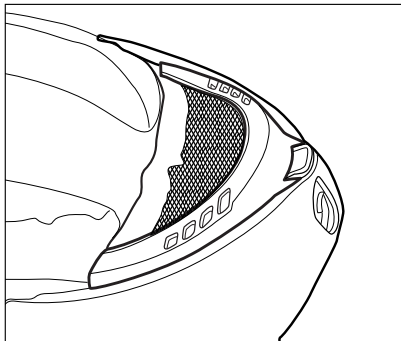

Korrekte Handhabung des Kinnriemens Come utilizzare il cinturino di chiusura

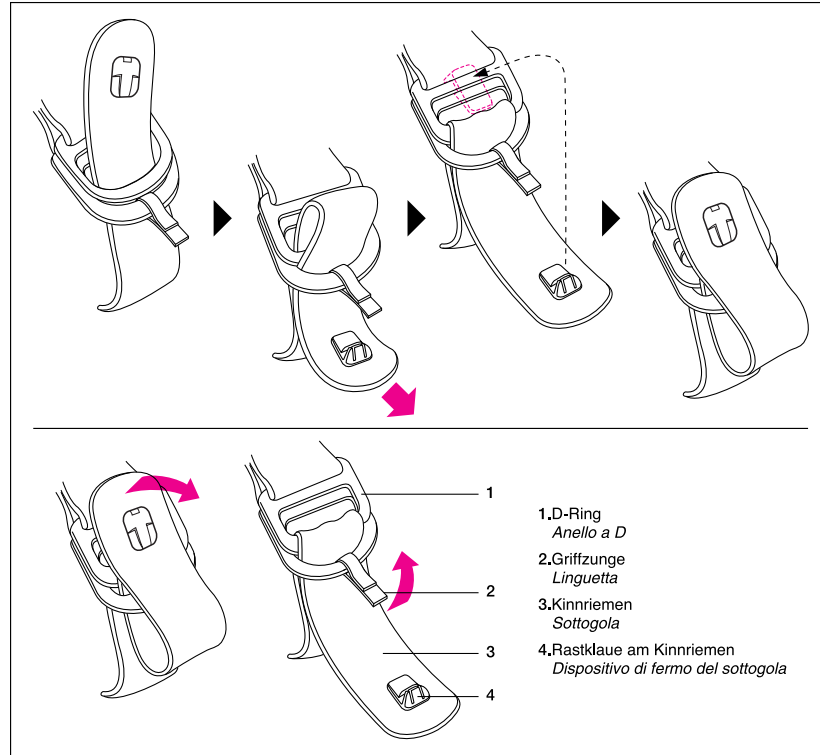

● Den Kinnriemen zunächst wie abgebildet durch beide D-Ringe führen und anziehen, bis der Helm sicher sitzt. Dann das lose Riemenende zwischen beide D-Ringe schieben und festziehen. Zum Schluß das Riemenende umlegen und mit der Rastklaue sichern.

● Zum Lösen des Kinnriemens zunächst den Endhaken aushaken und dann die Griffzunge nach unten ziehen.

* Beim Aufsetzen oder Abnehmen des Helms die Kinnriemen zur Seite ziehen. Auf diese Weise hat der Kopf mehr Spielraum. Keinesfalls die Kinnriemenabdeckungen überziehen (sie rutschen ab).

● *Par passare il cinturino attraverso gli anelli a D come indicato in figura e tirare sino a che il casco non è fissato saldamente. Passare l'estremità del cinturino nuovamente fra gli anelli a D e tirare forte. Piegare infine l'estremità e fermarla al dispositivo di bloccaggio.*

● *Per slacciare il cinturino, sganciare prima il fermo del sottogola e quindi tirare la linguetta verso il basso.*

* *Tirare il cinturino verso i lati quando si indossa o si toglie il casco. Ciò aumenta lo spazio per il passaggio del capo. Non tirare le imbottiture del cinturino (esse si sfilano).*

1. D-Ring
Anello a D
2. Griffzunge
Linguetta
3. Kinnriemen
Sottogola
4. Rastklaue am Kinnriemen
Dispositivo di fermo del sottogola

Sistema de ventilación Sistema de ventilação

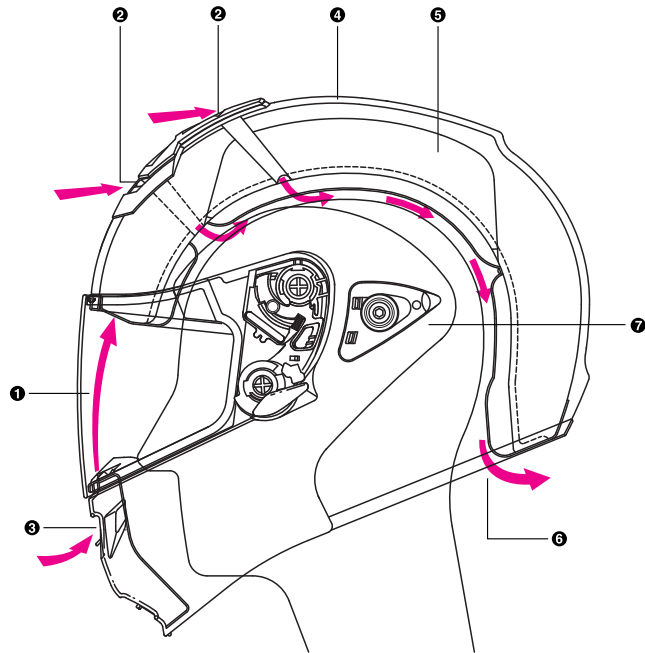

- ❶ Sistema de ventilación antiempañamiento de la pantalla
Sistema de Ventilação da viseira com Anti-condensação
- ❷ Entrada de aire frontal
Entrada de ar frontal
- ❸ Entrada de aire inferior
Entrada de ar inferior
- ❹ Calota
Calota
- ❺ Revestimiento interior de absorción de impactos
Forro amortecedor de choques
- ❻ Saída de aire inferior
Saída de ar pescoço
- ❼ Cubierta
Cobertura do rosto

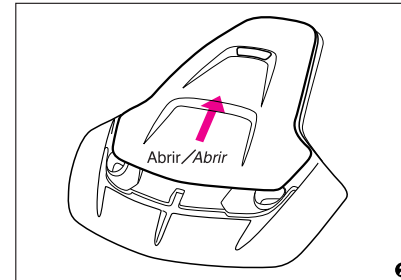
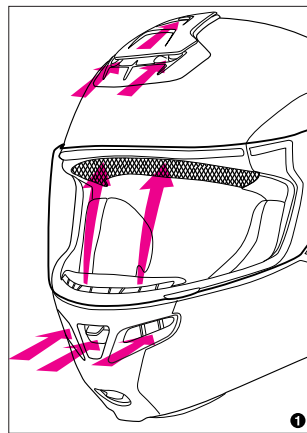

Entrada de aire superior/Entrada de ar superior

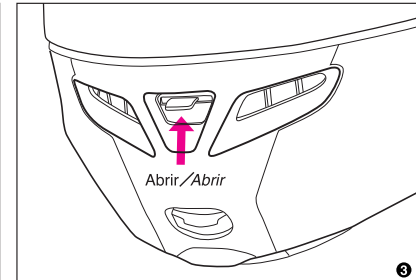

Entrada inferior de aire/Entrada de ar inferior

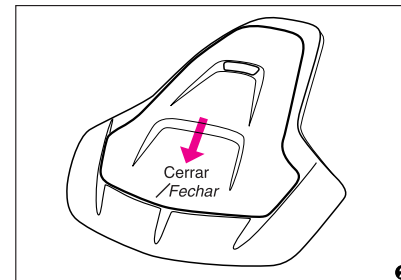

Entrada de aire superior/Entrada de ar superior

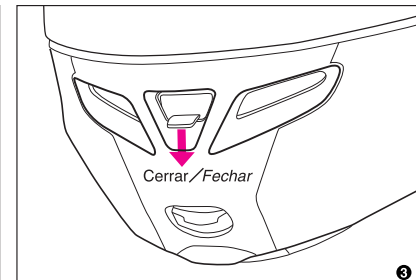

Entrada inferior de aire/Entrada de ar inferior

La entrada de aire por las tomas superior e inferior mantienen el confort interior del casco. El aire de la toma inferior también reduce la condensación de humedad sobre el visor. Las dos tomas se abren y se cierran moviendo un botón hacia arriba y hacia abajo.

O ar proveniente das entradas de ar superiore e inferiore mantém o interior do capacete confortável. O ar da entrada de ar inferior reduz também a condensação da viseira. As duas entradas podem ser abertas e fechadas através do movimento do botão central para cima ou para baixo.

Como reemplazar la Entrada de Aire Superior Como substituir a ventilação elevada

Desmontaje de la Entrada de Aire Superior Retirar a ventilação alta

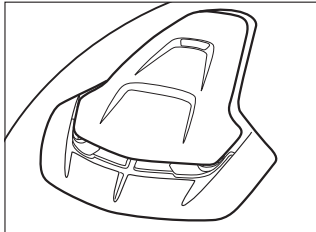

Colocar el cierre a media apertura .

Mova a portinhola para uma posição semiaberta .

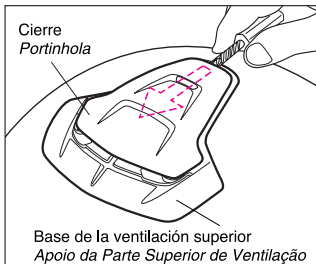

Introducir un destornillador plano protegido por un trapo en el hueco entre placa superior y la base como se muestra en el dibujo. Entonces, levantar el destornillador y desmontar la placa superior.

*Ten cuidado de no dañar la pintura.

Inserem uma chave plana, cercada de um tecido, entre a parte fixa e a parte elevada da ventilação, como indicado sobre o desenho. Pode também fazer alavanca de cada lado e retiram a parte superior da ventilação.

**Cuidado para não estragar a pintura.*

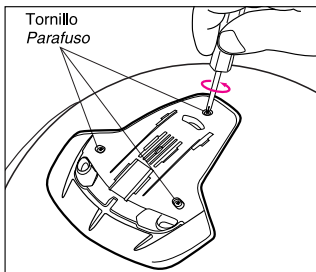

Aflojar 3 tornillos y quitar la base.

Solte 3 parafusos e remova uma base.

Montaje la Entrada de Aire Superior Pôr a ventilação elevada

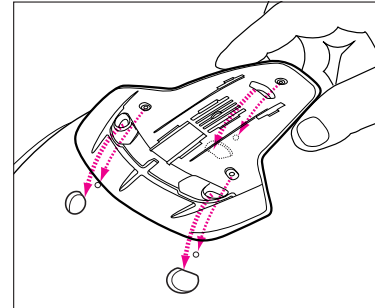

Quitar todos los restos de aceite, grasa y suciedad y asegura que las superficies de la calota estén totalmente limpias. Después, alinear los 3 agujeros de la base con los agujeros de la calota, y fija con los tornillos.

*Ten cuidado que no aprietes los tornillos excesivamente.

Remova qualquer fragmento de óleo, sujidade e certifique se as superfícies do revestimento estão totalmente limpas. Depois, alinhe 3 buracos de uma base com buracos de um revestimento e fixe com parafusos.

**Cuidado para não apertar excessivamente os parafusos.*

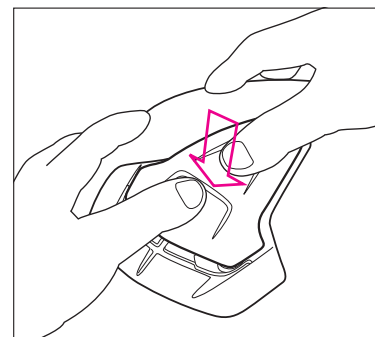
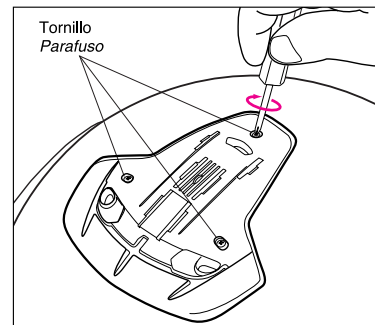

Colocar la placa en la posición de media apertura y presionarla hasta que haga clic como se muestra en el dibujo. Deslizar la placa y asegurarse de que ha entrado en las guías.

*Asegúrate que el cierre esté bien sujetado a la base y que no haya hueco.

Ponham a vertente da ventilação em posição "à metade" aberto e apoiam até clica-o como mostrado sobre o desenho. Deslizem a vertente e asseguram que os ganchos são engrenados bem nas ranhuras.

**Certifique se a portinhola é fixada devidamente a uma base e que não há fenda.*

Apertura y cierre de la cubierta *Abertura e fecho da cobertura do rosto*

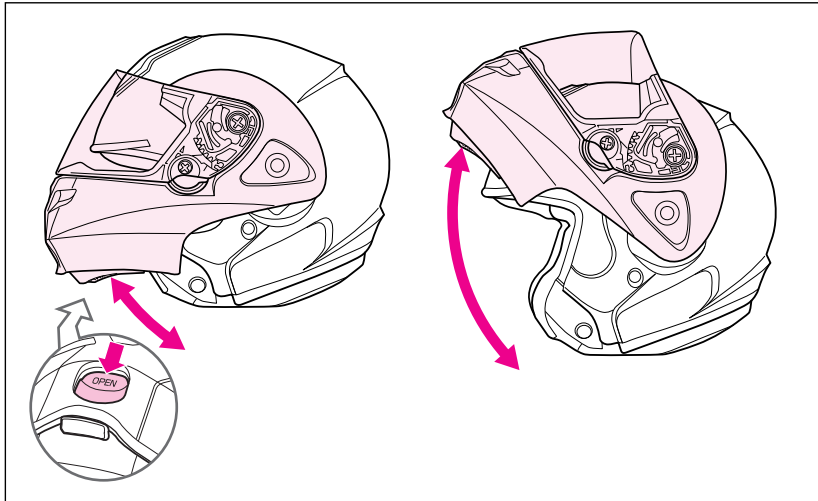

La cubierta frontal puede abrirse y cerrarse con una mano. Para abrirla hay que deslizar el botón ubicado en el centro de la parte inferior de la cubierta hasta dejarla libre y luego levantarla hasta que entra en acción el mecanismo de sujeción superior. Para cerrarla, bajarla hasta oír el ruido del mecanismo de sujeción inferior.

**Si por alguna razón no se puede destrabar la cubierta con el botón inferior, es fácil desmontarla quitando los dos tornillos principales, uno a cada lado. Para cualquier reparación de la cubierta y del mecanismo de sujeción inferior, consulte a su vendedor Shoei más cercano.*

**No deslice el botón inferior hacia adelante antes de cerrar la cubierta, ya que esto impediría cerrarla correctamente.*

A cobertura do rosto pode ser aberta e fechada so com uma mão. Para abrir, deslize o botão do centro da base da cobertura do rosto para a frente, de modo a libertar o fecho. Em seguida, rode a cobertura para cima até que o retenor clique. Para fechar, puxe a cobertura lentamente para baixo até que o fecho clique.

**Se houver mau funcionamento do botão e se não puder destrancar a cobertura do rosto, simplesmente remova os parafusos do centro em cada lado e deslize a cobertura do rosto para baixo e apara cima, de modo a removê-la. Consulte o revendedor Shoei mais próximo para preparação da cobertura do rosto e do fecho.*

**Não deslize o botão para a frente quando fechar a cobertura do rosto, pois isso impedirá a mesma de se trancar.*

Ajustar y desmontar las tapas de los tornillos *Fixar e retirar os parafusos.*

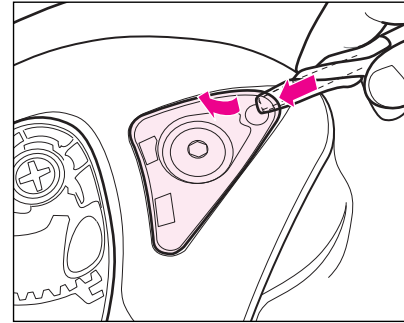

Introducir un destornillador plano protegido por un trapo en la posición indicada en el dibujo prestando atención en no dañar la pintura y levantar el destornillador para desmontar la tapa.

Insiram uma chave plana, cercada de um tecido, ao nível do esconderijo, ao lugar indicada sobre o desenho. Seguidamente fazer alavanca para retirar-o, atenção a não danificar a pintura.

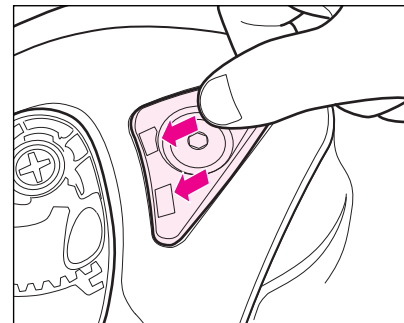

Para mostrarla ajustar el gancho de la tapa en el hueco y presionar en la posición A.

Para entregá-lo, ajustam o gancho do parafuso em relação à ranhura e apoiam. (A)

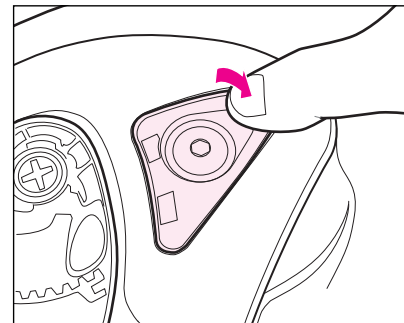

Montaje y desmontaje de la cubierta

Ajuste e remoção da cobertura do rosto e das bases da cobertura do rosto

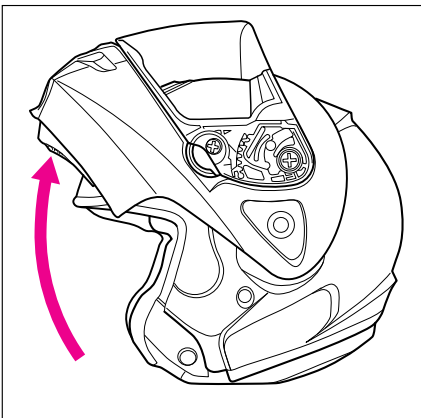

Desmontaje del frontal

Para desmontar el frontal, desmontar las tapas de los tornillos laterales, levantar el frontal hasta la posición superior, sacar los tornillos centrales de ambos lados utilizando una llave allen del 5. La base del frontal se puede desmontar sacando el tornillo (A).

Retirar a queixo

Para retirar o queixo tire os esconderijos parafuso, seguidamente abre-o até ao seu dispositivo de bloqueio e retira os parafusos centrais de cada lado utilizando uma chave hexagonal de 5mm. Platine do queixo pode ser retirado retirando o parafuso. (A)

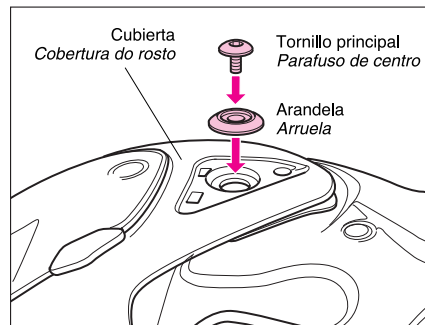
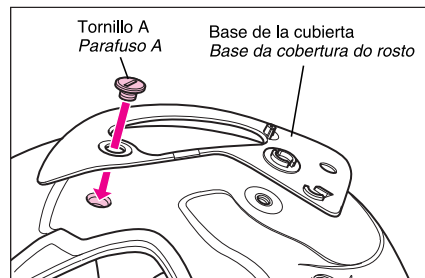
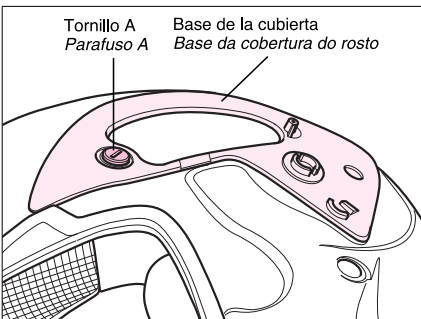
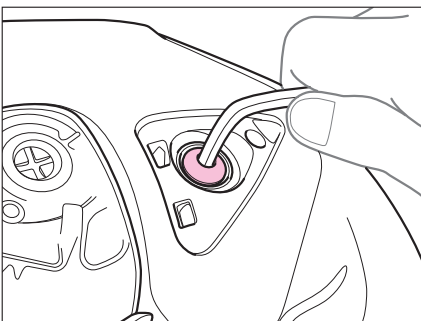

Montaje

Identificar correctamente las bases de la cubierta izquierda y derecha y sujetarlas con los tornillos A. Alinear los orificios de los tornillos principales con la cubierta totalmente abierta. Después de colocar las arandelas en la dirección correcta, poner los tornillos principales apretándolos ligeramente.

Bajar la cubierta hasta que entra en acción el mecanismo de sujeción inferior. Ajustar su posición de forma que no queden espacios abiertos entre la cubierta y el casco y terminar de apretar los tornillos principales.

Fijar las tapas de los tornillos al terminar.

*La cubierta debe montarse en la posición en que queda totalmente abierta. Intentar montarla en cualquier otra posición puede dañar el mecanismo.

*Después de montar el frontal, asegurarse de que cierra correctamente.

*Antes de arrancar, compruebe siempre que los dos tornillos centrales estén bien apretados.

Ajuste da cobertura do rosto

Identifique as bases da cobertura do rosto à esquerda e à direita e fixe-a com os parafusos (A). Com a cobertura do rosto completamente aberta, alinee os buracos para receber os parafusos. Certifique-se de que as reentrâncias e as saliências das arruelas e das bases da cobertura do rosto estejam alinhadas. A seguir, aperte ligeiramente os parafusos.

Baixe a cobertura do rosto até que a mesma tranque. Ajuste a cobertura do rosto de modo que não haja nenhuma abertura entre a mesma e o casco. A seguir, aperte completamente os parafusos de esquerda e da direita.

Fixar os esconderijos parafuso no fim

*A cobertura do rosto deve ser colocada na sua posição inteiramente aberta. Tentar colocar a cobertura do rosto em qualquer outra posição poderá danificar o mecanismo.

*Após ter subir o queixo verificar que afezrolha esta bem fechada.

*Certifique-se sempre de que os dois parafusos de centro estejam bem apertados antes de partir.

Introducción de la base QRV y la pantalla CX-1V Introdução da Base QRV e Viseira CX-1V

<QRV BASE>

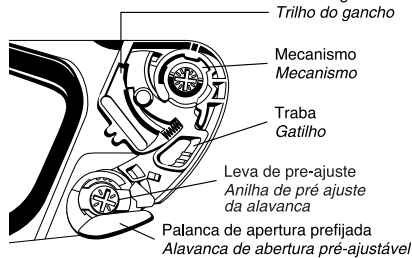

Pantalla CX-1V / Viseira CX-1V

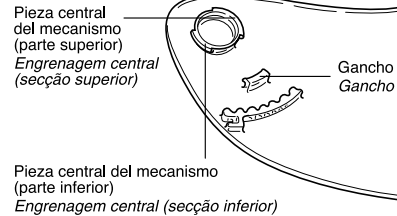

La pantalla MecaShield tiene incorporado el mecanismo para su colocación y extracción, haciendo innecesarias las tapas de pantalla. Este diseño exclusivo de SHOEI facilita la colocación y el desmontaje de la pantalla, y la ausencia de tapas laterales salientes disminuye la resistencia al aire. Esto consigue que el casco sea notablemente más silencioso.

A MecaShield CX-1V tem o mecanismo de engate e ajuste da viseira, embutido na própria viseira, em vez de montado em alguma cobertura do casco. Esta concepção original da SHOEI simplifica a colocação e remoção da viseira. E o capacete é surpreendentemente silencioso, pois não há nenhuma cobertura saliente capaz de provocar resistência de ar.

Leer la siguiente página para cómo desmontar y fijar. / Leia a pagina seguinte como fixar e remover. ➔

QRV Mecanismo de palanca de pre-ajuste y mecanismo de cierre de pantalla Sistema QRV Alavanca pré ajustável e Mecanismo de trancar a viseira

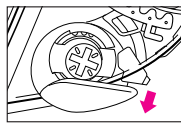

Abrir / Abrir

Ajuste la palanca de apertura prefijada (posición 1) de modo que el visor se abra en la medida deseada. Después podrá accionar la palanca en cualquier momento para desempañar rápidamente el visor.

Ajuste a alavanca de pré-ajuste (posição 1) para abrir a viseira na medida necessária. Basta então pressionar a alavanca a qualquer momento para eliminar com rapidez a condensação da viseira.

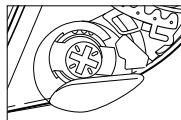

Cerrar / Fechar

La pantalla se bloquea girando la leva a la posición mostrada en el dibujo ❶. Esto previene la apertura inesperada de la pantalla durante la conducción o en caso de accidente.

❖ En caso de accidente la pantalla puede ser abierta aplicando una fuerte presión.

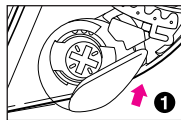

Bloqueo de pantalla / Tranca da viseira

A viseira é trancada rodando a alavanca para a posição mostrada na figura ❶. Uma abertura inesperada da viseira é prevenida durante a condução ou acidente.

❖ Num acidente, a viseira pode ser aberta aplicando uma força maior.

Cómo cambiar la pantalla Substituição da viseira

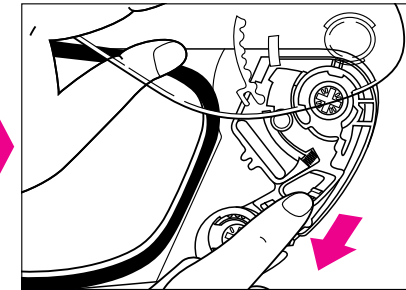
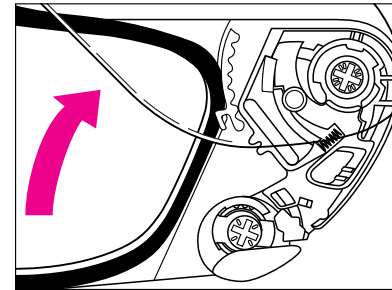

● Cómo quitar la pantalla

Abrir el bloqueo de la pantalla (CX-1V/CF-1V). Abra la pantalla por completo. Tire de una de las trabas hacia abajo para abrirla. Quite el gancho de su guía y tire de la pieza central del mecanismo extrayendo la pantalla. Repita el mismo procedimiento en el otro lado y quite la pantalla.

● Cómo colocar la pantalla

Proceda como se indica arriba pero en sentido inverso. Con la pantalla completamente abierta, presione la parte superior de la pieza central del mecanismo, introduciéndola en el mecanismo. Presione firmemente hasta que la parte inferior quede fijada en su lugar. Asegúrese de que el gancho haya quedado bien unido con su guía.

*Repita el mismo procedimiento en el otro lado.

*Cuando coloque una pantalla nueva, ajuste la base tal como explicamos en el siguiente punto "Fijar la Base Sujeta Pantalla."

● Remoção da viseira

Liberte a tranca da viseira (CX-1V/CF-1V). Abra completamente a viseira. Puxe para baixo o gatilho de um dos lados até soltar a trava. Afrouxe o gancho no trilho e puxe a engrenagem central para fora do mecanismo. Faça o mesmo no lado contrário e remova a viseira.

● Colocação da viseira

Procedimento inverso ao de remoção da viseira. Com a viseira completamente aberta, insira a secção superior da engrenagem central no mecanismo e pressione até a secção inferior trancar firmemente. Pressione com força até que a secção inferior fique firme no lugar. Verifique se o gancho está firmemente engatado no trilho.

*Faça o mesmo no lado contrário.

*Quando colocar uma viseira nova, ajuste a base da viseira conforme explicado a seguir "Fixar a base da viseira"

Como ajustar la pantalla (CX-1V, CF-1V) Ajuste da protecção/viseira (CX-1V, CF-1V)

Comprobar punto A

Ponto de Controlo A

Ajustar hasta que esta parte toque el reborde superior de la apertura.
Ajustar até que esta parte toque perto de uma moldura de janela superior.

Vista seccionada de la pantalla
Secção transversal da protecção/viseira

Vista seccionada del reborde superior
Secção transversal da moldura de janela superior

Ajustar hasta que esta parte toque el reborde inferior.

Ajustar até que esta parte toque perto de uma moldura de janela inferior.

Vista seccionada del labio del reborde
Secção transversal da extremidade da moldura de janela

Comprobar punto B

Ponto de Controlo B

Vista seccionada del reborde inferior
Secção transversal da moldura de janela inferior

Ajustar la base de la pantalla como sigue cuando la pantalla no está bien ajustada a la apertura, o si no cierre bien, después de sustituir la pantalla o la base de la pantalla.

Comprobar punto A: comprobar que la parte superior de la pantalla esté bien ajustada al reborde de la apertura;

Comprobar punto B: comprobar que la parte inferior de la pantalla esté bien ajustada al labio del reborde.

Caso uma protecção/viseira não esteja suficientemente próxima de uma moldura de janela ou não feche devidamente após substituição de uma protecção/viseira ou apoio de protecção, ajuste um base de protecção da seguinte forma.

Ponto de Controlo A: se um interior da extremidade superior de uma protecção/viseira estiver muito próximo de uma moldura de janela:

Ponto de Controlo B: se uma extremidade inferior de uma protecção/viseira estiver muito próxima da extremidade de uma moldura de janela;

■ En el caso de que haya un espacio en la parte inferior de la pantalla.

■ No caso de existir uma fenda numa extremidade inferior de uma protecção/viseira,

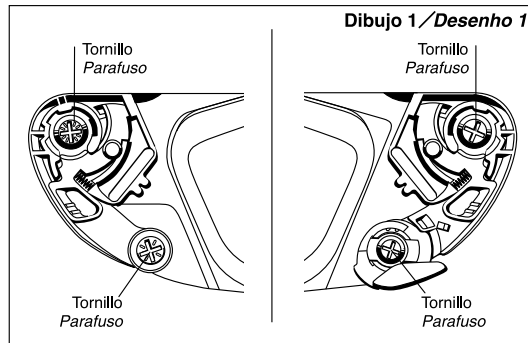

1 Quitar la pantalla del casco. Después, quitar los 4 tornillos (2 en cada lado).

1 Retire uma protecção/viseira de um capacete. Depois retire 4 parafusos (2 de cada lado).

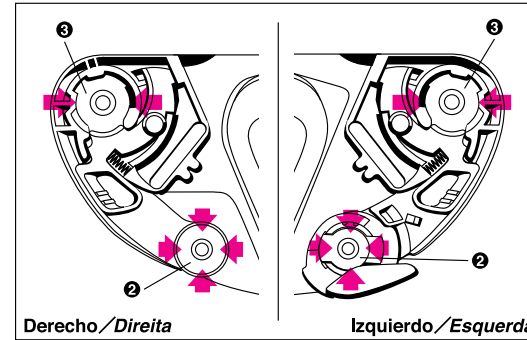

3 Depois, aperte um parafuso, alinhando um buraco de uma parte superior de uma base de protecção com o centro de um buraco para parafuso.

4 Faça do mesmo modo para uma base de protecção no lado inverso.

■ En el caso de que todavía haya un espacio cuando la pantalla está sujeta.

■ Caso ainda exista uma fenda após o procedimento anterior quando uma protecção/viseira é fixada,

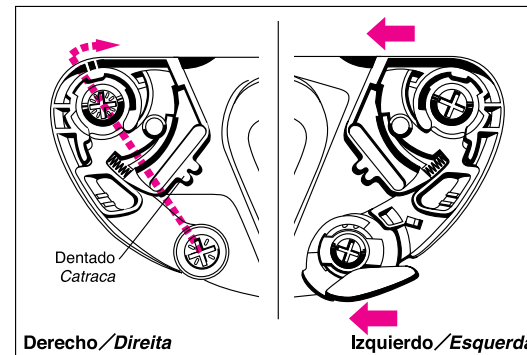

5 Apertar un tornillo alineado un agujero de la parte inferior de la base de la pantalla con el agujero para el tornillo.

6 Después apretar un tornillo alineando un agujero de la parte superior de la pantalla con el centro del agujero para el tornillo.

7 haz lo mismo con el revés de la base de la pantalla.

8 Aperte um parafuso, alinhando um buraco de uma parte inferior de uma base de protecção com o centro de um buraco para parafuso.

9 Aperte um parafuso, alinhando um buraco de uma parte superior de uma base de protecção com o centro de um buraco para parafuso.

10 Depois, aperte um parafuso, alinhando um buraco de uma parte superior de uma base de protecção com o centro de um buraco para parafuso.

11 Faça do mesmo modo para uma base de protecção no lado inverso.

*No girar la base derecha de la pantalla. Muévelo en paralelo.

*Apenas solte um parafuso superior direito com um parafuso inferior apertado. Depois, rode um pouco uma parte superior e aperte um parafuso. Certifique-se que a fenda foi eliminada após ter fixado uma protecção/viseira.

12 Caso ainda se exista uma fenda, repita o procedimento 11. Caso uma parte superior de uma base de protecção seja rodada excessivamente, a catraca e a engrenagem podem não engrenar uma na outra.

13 Caso uma fenda não seja eliminada, mesmo após o procedimento 12, mova ambos os parafusos, os superiores e o inferior do lado direito, para as suas posições originais e aperte-os. Solte ambos os parafusos, os superiores e o inferior do lado esquerdo. Mova uma base de protecção um pouco para a frente, e aperte os parafusos. Repita depois o procedimento 11 para a base de protecção do lado direito.

*Não rode a base de protecção direita. Mova-a em paralelo.

■ En el caso que haya espacios en la parte superior e inferior de la pantalla,

■ **Caso existam fendas em ambas as extremidades superiores e inferiores da protecção/viseira,**

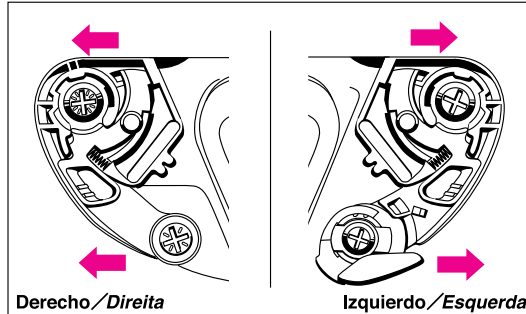

③ Quitar la pantalla y aflojar los 4 tornillos (2 en cada lado) (Dibujo 1).

④ Mover las bases de la derecha y de la izquierda un poco hacia atrás. Después, sujeta la pantalla y comprobar que no haya huecos. Si aun quedaran huecos en la parte inferior, repetir los pasos ③ hasta ⑦.

⑤ **Remova uma protecção/viseira e solte 4 parafusos (2 de cada lado), (Desenho 1).**

⑥ **Mude um pouco para trás ambas as bases de protecção do lado direito e esquerdo. Depois, fixe uma protecção/viseira e verifique se ainda existem fendas. Caso ainda exista uma fenda numa extremidade inferior, repita ③ a ⑦.**

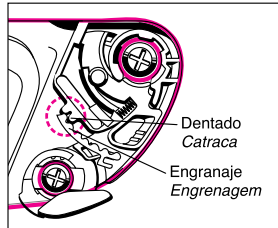

⑩ Asegúrate que el dentado y el engranaje estén bien encajados.

⑩ **Certifique-se se a catraca e a engrenagem engrenam uma na outra.**

UN AVISO/Précautions d'utilisation

■ Después de reemplazar una pantalla CX-1V por una pantalla CF-1V, en el caso de que la pantalla CF-1V no ajuste correctamente.

■ **Caso o novo CF-1V não feche devidamente após substituído pelo CX-1V,**

Diferente a las pantallas CX-1V, las pantallas CF-1V tienen la forma 2-D. Por lo tanto muchas veces es necesario ajustar la base de la pantalla cuando sustituyes la pantalla CX-1V. Para que cierre bien la recién instalada CF-1V, es preciso apretar fuertemente la pantalla en la parte superior.

Diferentes do CX-1V, CF-1V são em forma de 2-D. Como tal, é necessário o ajustamento de uma base de protecção quando o CX-1V é substituído pelo CF-1V. Para fechar devidamente, é necessário pressionar fortemente uma protecção/viseira a partir de uma parte superior de uma protecção/viseira.

■ Antes de fijar la palanca de apertura

■ **Antes de fixar a alavanca de fenda preajustada**

Colocar la arandela: delante va la parte más baja, y la parte más elevada atrás.

*Utiliza piezas de recambio autorizadas cuando sustituyas una pantalla, la base de la pantalla o la palanca.

Coloque uma alavanca limpa préajustada com a ponta inferior para a frente e uma ponta superior para o fundo antes de fixar uma alavanca de fenda pré-ajustada.

**Use peças genuínas quando substituir uma protecção/viseira, base de protecção ou uma alavanca preajustada.*

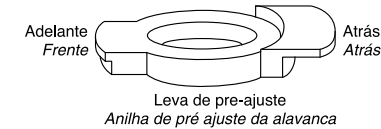

■ Recomendaciones para la pantalla

■ **Recomendações para a protecção/viseira**

1. No utilizar la pantalla ahumada ni efecto espejo por la noche, excepto espejo claro.
2. Cuando la pantalla esté sucia, lávala con un detergente neutro y aclarar bien; quitar el agua con un trapo suave.

*Nunca utilizar gasolina, disolvente o limpiacristales.

3. Reemplazar cualquier pantalla que esté rayada o que tenga suciedad que no se pueda quitar. Si no es así tu visión queda reducida.

4. El color de una pantalla efecto espejo puede cambiar con el uso.

1. *Não use protecção/viseira fumada ou de espelho fumado durante a noite, excepto espelho transparente.*

2. *Quando a sua protecção/viseira ficar suja, use detergente neutro para a lavagem, enxugue bem e limpe com um pano macio.*

**Nunca use benzeno, diluente, gasolina ou limpa vidros quando limpa.*

3. *Substitua uma protecção/viseira com riscos ou sujidade que não possa ser eliminada. Caso contrário, a sua visão será perturbada.*

4. *A cor da protecção/viseira espelhada poderá mudar durante a sua utilização.*

Atención/Atenção

1. Asegúrese que los tornillos de las bases de la pantalla estén apretados y apretarlos si están sueltos.

2. Asegúrese que las partes inferiores del dentado y enganches estén bien fijados y que la pantalla esté bien sujeta.

*Si esto no fuera el caso, podría ocurrir que la pantalla de repente se soltara cuando montas en la moto.

3. En el caso de que la base de la pantalla o un tornillo esté roto, es muy importante sustituirlo con una pieza de recambio original.

1. *Certifique-se se os parafusos de ambas as bases de protecção estão apertadas e aperte-as caso estejam soltas.*

2. *Certifique-se se as partes inferiores da engrenagem central de ambas as bases de protecção e ganchos estão fechadas e que a protecção está fixada com segurança.*

**Caso a base de protecção ou a protecção não estejam devidamente fixadas, a protecção poderá soltar-se ou abrir enquanto conduz.*

3. *Caso a base da protecção ou o parafuso estejam partidos, certifique-se que os substitui por componentes genuínos.*

Partes interiores desmontables Interiores amovíveis

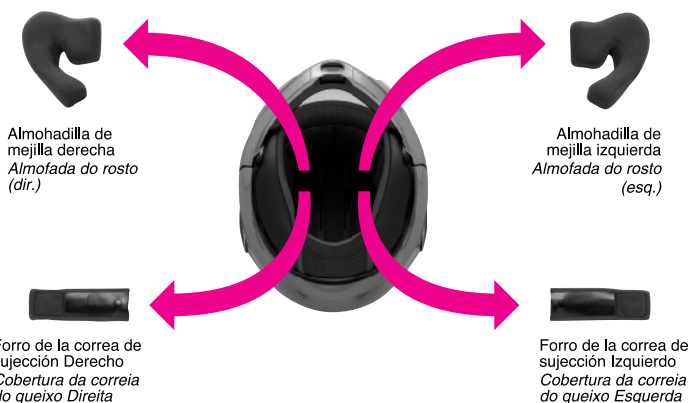

※ Antes de usar el casco, confirmar siempre que la almohadilla central y las almohadillas de las mejillas estén colocadas.

※ Certifique-se sempre de que a almofada central e a almofada do rosto estejam instaladas antes de usar o capacete.

Los acolchados laterales y las fundas de las correas son desmontables y lavables.

As faces e o esconderijo são amovíveis e laváveis.

Desmontaje de las almohadillas de mejilla: Figs. 1

Remoção das almofadas do rosto: figuras 1

Desmontaje de las vainas de correa de sujeción: Fig. 2

Remoção dos revestimentos da correa do queixo: figuras 2

Hay diferentes tamaños de almohadillas. Al comprar nuevas almohadillas, elija el tamaño correspondiente a su casco.

Há almofadas de diferentes tamanhos. Ao substituí-las, certifique-se de selecionar o tamanho que corresponde ao do seu capacete.

■ Tamaños normales / Tamanhos de almofadas padrão

Tamaño del casco / Tamanho de capacete		XXS	XS	S	M	L	XL	XXL
Almohadilla de mejilla / Almofada do rosto	Std	39	35	39	35	35	35	31
	OP	37 41	33 37	37 41	33 37	33 37	33 37	33

※ Todas las tallas de acolchados de mejillas ajustan en todas las tallas de cascos.

※ Todos os tamanhos de almofada facial servem em qualquer tamanho de capacete.

Cómo desmontar los interiores Como remover os interiores

■ Cómo desmontar los acolchados de las mejillas

■ Como remover Almofada Facial

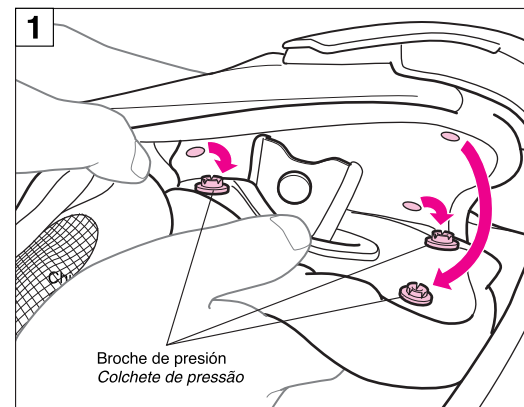

Soltar los tres enganches del acolchado del casco.

Liberte os três ganchos da almofada facial.

■ Cómo desmontar el forro de la correa de sujeción

■ Como remover Coberturas da Corria do Queixo

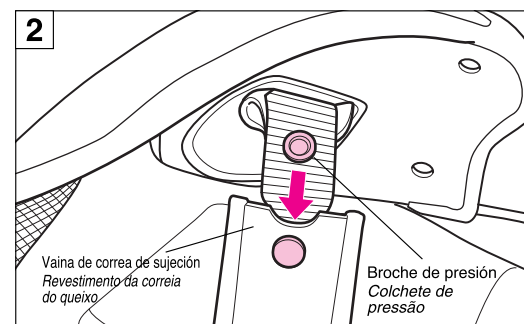

Después de desmontar el acolchado lateral, soltar el botón de la correa y sacar el forro.

Após remover a almofada facial, liberte o gancho da cobertura da corria do queixo e remova-a.

Cómo colocar los interiores *Como fixar os interiores*

- **Cómo colocar los forros de las correas**
- **Como fixar a cobertura da correia do queixo**

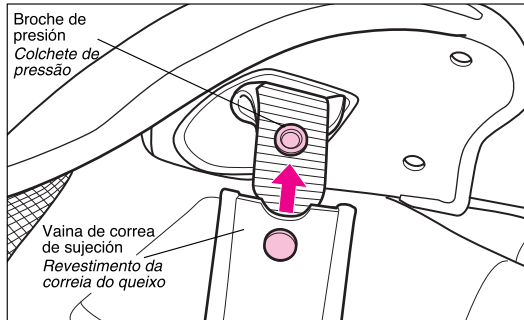

Instalar una nueva cobertura de la correa del mentón (lo mismo a la derecha que a la izquierda). Apretar hasta que haga "clic".

Colocar uma protecção da correia do queixo (igual para direita e esquerda) antes de colocar a almofada facial. Encaixe o gancho até ouvir o click.

- **Cómo colocar los acolchados de las mejillas**
- **Como fixar almofada facial**

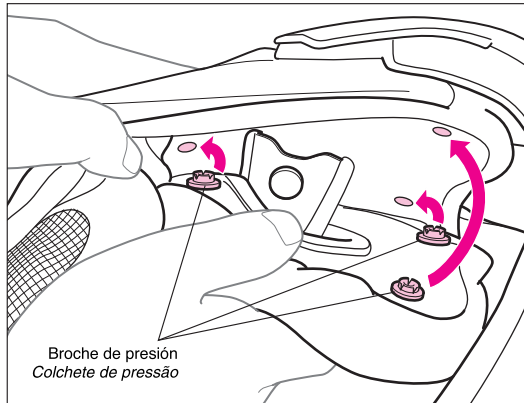

Identificar los acolchados derecho e izquierdo así como sus partes delanteras y traseras. Presionar los acolchados contra su soporte en la calota hasta que los tres corchetes hagan el click en su posición.

Identifique as almofadas da direita e da esquerda e também as almofadas da frente e de trás. Pressione as almofadas contra o casco até ouvir o clique de FECHAR dos dois colchetes de pressão de cada almofada.

Colocación de las guarniciones internas *Pontos importantes para a colocação dos componentes internos*

Para colocar las guarniciones internas, simplemente siga las instrucciones de desmontaje en sentido inverso (vea las Figs. 1 a 2).

※ Al desprender o colocar las almohadillas, sostenerlas lo más cerca posible del botón.

※ Lavar en agua fría a mano o a máquina (en este caso, dentro de una bolsa de red). Presionar con una toalla y dejar secar a la sombra. Después de desmontar las guarniciones internas, limpiar la espuma de poliestireno dentro del casco con una toalla humedecida en agua o en un detergente neutro. NUNCA usar solventes como bencina, disolvente de pinturas o gasolina.

Para fixar os componentes internos simplesmente execute ao inverso as instruções dadas para a sua remoção (ver as figuras de 1 a 2).

※ Mantenha a almofada perto do ressalto ao puxar ou apertar um ressalto em seu lugar.

※ Lave à máquina ou à mão em água fria (se lavar à máquina, use um saco de rede para protecção), enxugue com um pano seco e ponha a secar à sombra. Depois de remover os componentes internos, limpe a espuma de poliestireno do interior do capacete com um pano humedecido com água ou detergente neutro. NUNCA use solventes como benzina, diluentes ou gasolina.

Precauciones *Precauções*

1. Nunca conduzca con la cubierta abierta. Antes de partir, asegúrese de que está perfectamente cerrada. Cierre siempre el visor antes de levantar o bajar el protector facial.
2. Antes de usar el casco, confirme que los ganchos y las partes inferiores de las piezas centrales del mecanismo estén firmes en su lugar.
3. Limpie el casco y las distintas partes del sistema de ventilación con una solución diluida de detergente neutro. Enjuague bien y seque con un paño suave. Nunca use gasolina, disolvente, gasolina ni ningún otro agente abrasivo.
4. Antes de usar el casco, confirmar siempre que la almohadilla central y las almohadillas de las mejillas estén colocadas.

1. Nunca deixe a cobertura do rosto aberta com a moto em andamento. Certifique-se obrigatoriamente de que esta esteja fechada e trancada antes de arrancar. Feche sempre a viseira antes de abrir ou fechar o protetor facial.

2. Antes de colocar o capacete, verifique se os colchetes e as secções inferiores das engrenagens centrais da viseira estão firmes no lugar em cada um dos lados.

3. Limpe a viseira e as peças do sistema de ventilação com uma solução diluída de detergente neutro, enxágue bem e seque com um pano macio. Nunca use benzina, diluente, gasolina ou outro produto forte de limpeza.

4. Certifique-se sempre de que a almofada central e a almofada do rosto estejam instaladas antes de usar o capacete.

Colocación de la barbillera *Colocar a cortina queixal*

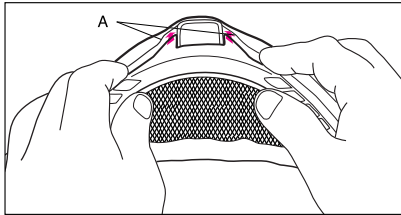

La barbillera evita la entrada de aire por la parte inferior del casco.

A cortina queixal impede que o ar penetre no capacete por baixo de seu queixo.

Insertar la lámina en el hueco entre la parte exterior del frontal y el interior (A) fuertemente. Podría salirse durante la conducción si no está fijada convenientemente.

Insiram uma lamela entre o espaço do queixo e o casco firmemente. (A) Esta pode soltar-se em andamento se não estiver devidamente fixa.

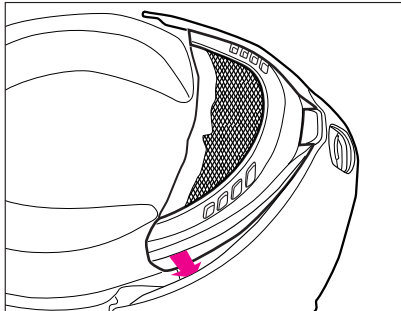

*No sujetar por estas partes cuando se transporte el casco, porque pueden desencajarse o romperse.

**Não segure o capacete pelas peças moveis do mesmo pois podem soltar-se ou partir.*

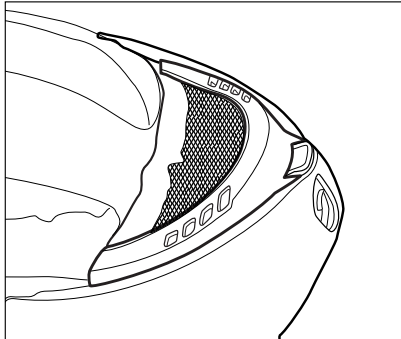

Uso de la correa de sujeción *Como usar a correia do queixo*

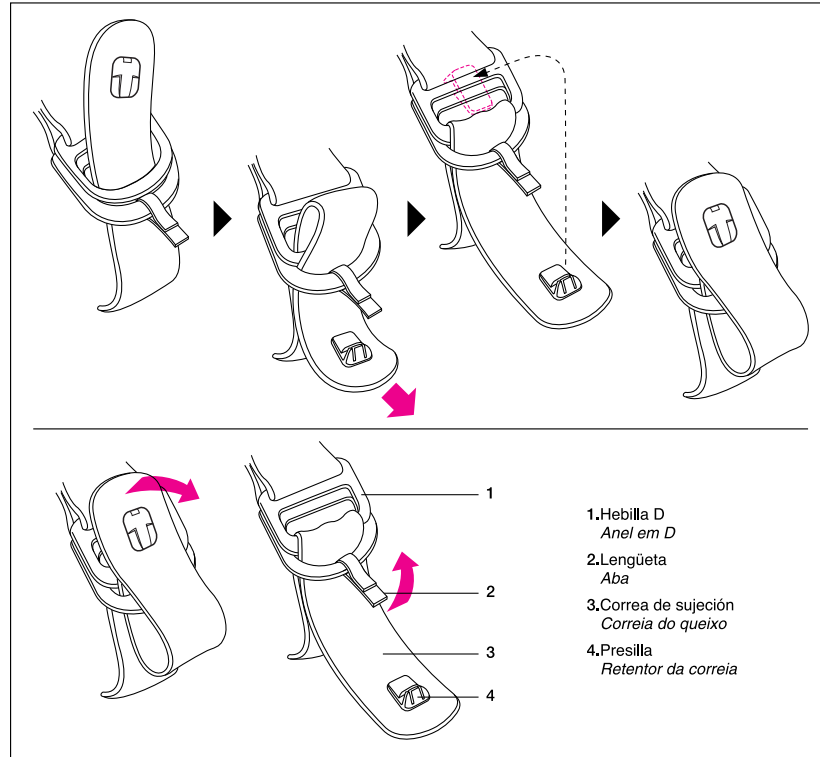

● Pasar la correa de sujeción por ambas hebillas D como se muestra y tirar de la misma hasta que el casco quede bien sujeto. A continuación, pasar la correa entre una hebillas y la otra y tirar fuertemente. Por último, doblar el extremo de la correa y sujetarlo con la presilla de plástico.

● Para aflojar la correa, primero hay que desenganchar la presilla de sujeción y luego tirar de la lengüeta hacia abajo.

*Al ponerse o quitarse el casco, empujar ambos lados de la correa de la mentonera para dejar más espacio libre para pasar la cabeza. No haga presión sobre los forros de las correas porque pueden salirse de su lugar.

● *Passar a correia do queixo por ambas as argolas em D, como indica a figura, e puxe-a até que o capacete esteja firmemente seguro. Passe de volta a extremidade da correia entre as argolas em D e puxe firmemente. Por fim, dobre a extremidade da correia para cima e prenda-a com o retentor.*

● *Para desprender a correia, primeiro solte o retentor da correia de queixo e então puxe a aba para baixo.*

**Puxe a correia do queixo para os lados ao pôr ou tirar o capacete, de modo a haver maior espaço para a passagem da cabeça. Não puxe as coberturas da correia de queixo (caso contrário, elas deslizarão para fora).*